

Technoline

WT-465

DIGITALER RADIO-WECKER



BEDIENUNGSANLEITUNG

Lesen Sie diese Anleitung sorgfältig durch,
damit Sie den Radiowecker optimal nutzen können.

AUFBAU DES RADIOWECKERS

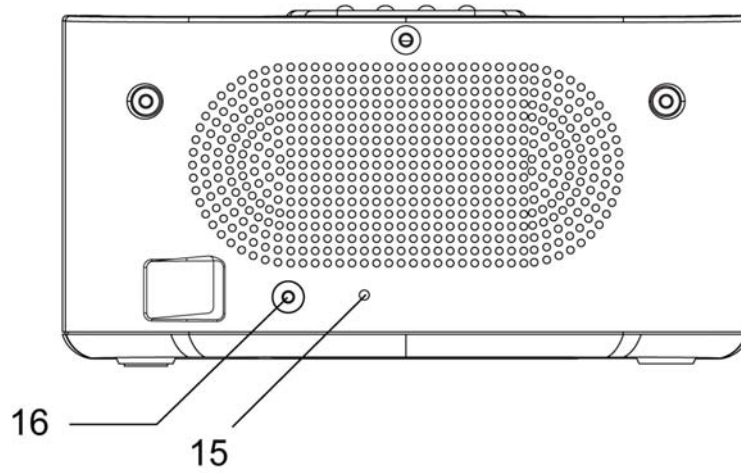
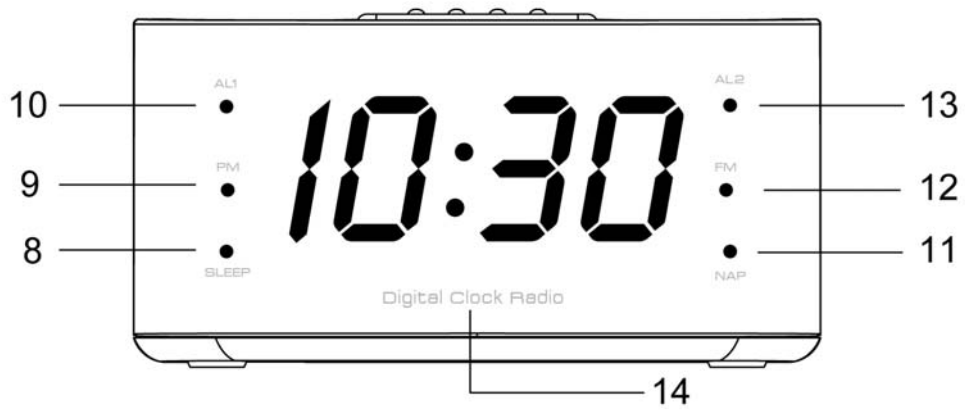
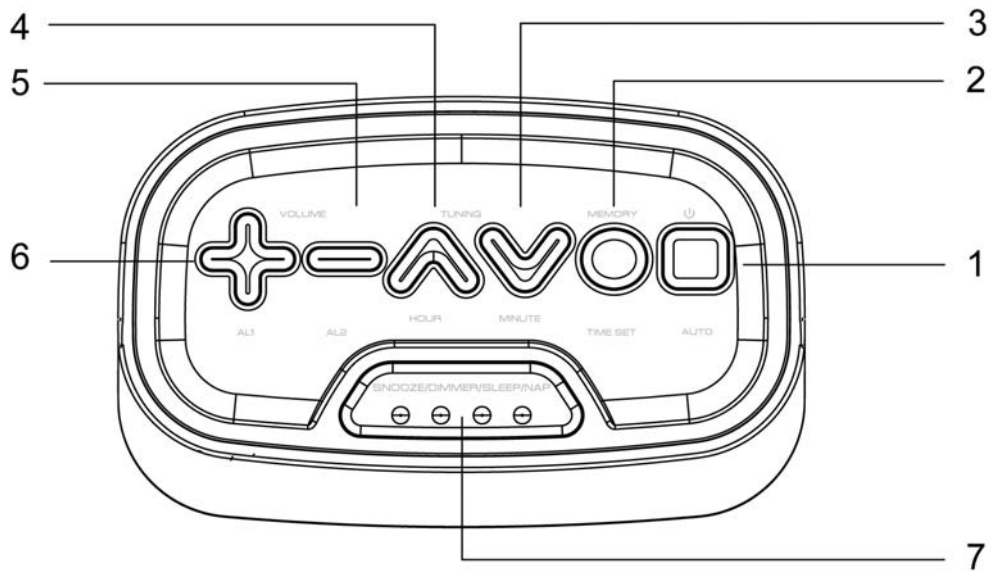





- | | |
|---|----------------------|
| 1.  / AUTO | 9. PM ANZEIGE |
| 2. MEMORY / TIME SET | 10. AL1 ANZEIGE |
| 3. TUNING DOWN / MINUTE | 11. NAP ANZEIGE |
| 4. TUNING UP / HOUR | 12. FM ANZEIGE |
| 5. VOLUME - / AL2 | 13. AL2 ANZEIGE |
| 6. VOLUME + / AL1 | 14. ZIFFERN ANZEIGE |
| 7. SNOOZE / DIMMER / SLEEP/ NAP | 15. FM ANTENNENDRAHT |
| 8. SLEEP ANZEIGE | 16. DC ANSCHLUSS |

WECKERUNTERSEITE: Batteriefach für 2 x 1.5 Volt (LR6, UM-3, AA) für vorübergehende Zeiteinstellungsspeicherung.



INBETRIEBNAHME: Verbinden Sie den Radiowecker mit dem Netzteil an eine gewöhnliche Haushaltssteckdose.

ZEITEINSTELLUNG

- Halten Sie die TIME SET Taste für 2 Sekunden gedrückt.
- Die 24H Voreinstellung zeigt den 24 Stundenmodus an.
- Drücken Sie die Tuning  oder  Taste um zwischen 24 und 12 Stundenmodus zu wechseln.
- Drücken Sie die TIME SET Taste und die Zeitziffern [0:00] blinken.
- Drücken Sie die Tuning  Taste um die Stunde und Tuning  um die Minute einzustellen.
- Drücken Sie die TIME SET Taste um die Einstellung zu bestätigen oder die Einstellung wird automatisch nach 3 Sekunden gespeichert, wenn keine Taste gedrückt wird.

RADIO HÖREN

Entfalten Sie den Antennendraht komplett und richten Sie es dem Empfang entsprechend aus.

- Drücken Sie die  / AUTO Taste in den Radiomodus zu gelangen.
 - Die Radiofrequenz und die FM Anzeige werden dargestellt.
- Drücken Sie die TUNING  oder  Taste für 2 Sekunden
 - Automatische Suche eines Senders mit gutem Empfang

Manuelle Sendersuche:



Drücken Sie die TUNING  oder  Taste wiederholt um einen Radiosender

einzustellen.



RADIOSENDER SPEICHERN

Sie können bis zu 20 Radiosender automatisch oder manuell speichern.

AUTOMATISCHE SENDERSPEICHERUNG (AUTO SCAN)

1. Drücken Sie die  / AUTO Taste um in den Radiomodus zu gelangen.
2. Halten Sie die  / AUTO Taste für 2 Sekunden gedrückt.
 - Empfangende Sender werden automatisch gespeichert

MANUELLE SENDERSPEICHERUNG

1. Stellen Sie einen Radiosender ein.
2. Halten Sie die MEMORY Taste gedrückt, um den Speichermodus zu aktivieren. Die Anzeige blinkt.
3. Drücken Sie die TUNING  oder  Taste um einen gespeicherten Sender auszuwählen
 - [P 01 ~ P 20] sind die wählbaren Sendernummern
4. Drücken Sie die MEMORY Taste, um den Sender auf den gewählten Speicherplatz zu speichern.

GESPEICHERTEN RADIOSENDER HÖREN



Drücken Sie im FM Radiomodus die MEMORY Taste und wählen Sie einen Sender aus.

Hinweis

Die Ziffern der Anzeige kehren zur Zeitanzeige zurück, wenn 10 Sekunden keine Taste gedrückt wird.

ALARMEINSTELLUNG

Die Uhrzeit sollte vorher richtig eingestellt sein. Sie können zwei verschiedene Alarmer einstellen. Der Alarmton kann gewählt werden zwischen einem Klingelton oder einem Radiosender.

1. Drücken Sie die  / AUTO Taste um in die Zeitanzeige zu gelangen.
2. Drücken Sie die AL1 oder AL2 Taste für 2 Sekunden und die Alarmziffern [0:00] blinken
3. Drücken Sie die Tuning  Taste um die Alarmstunde und die Tuning  Taste um die Alarmminute einzustellen.
4. Drücken Sie die TIME SET Taste um die Einstellung zu bestätigen oder Einstellung wird automatisch gespeichert, wenn keine Taste innerhalb von

3 Sekunden betätigt wird.

5. Drücken Sie die AL1 oder AL2 Taste und suchen sie einen Alarmton aus:
Radio oder Klingelton.

In folgender Reihenfolge können Sie wählen:

Alarm aus (OFF) > Klingelton (bb) > Radioalarm

Hinweis

Die Wecklautstärke ist immer so laut wie die eingestellte Radiolautstärke.

SCHLUMMERALARM

Drücken Sie während des Alarms die SNOOZE Taste um eine Schlummerzeit von 9 Minuten zu beginnen.

- Die AL1 oder AL2 Anzeige blinkt weiterhin.

SCHLAFSCHALTUHR EINSTELLEN

Dieser Radiowecker kann automatisch nach einen voreingestellten Zeitraum in den Standby-Modus gelangen.

1. Drücken Sie die  / AUTO Taste um in den Radiomodus zu gelangen.
2. Drücken Sie die SNOOZE/DIMMER/SLEEP Taste mehrfach um eine Schlafzeit einzustellen.

Drücken Sie die SNOOZE/DIMMER/SLEEP Taste bis Sie zum Radio zurückkehren, um die Schlafzeit zu deaktivieren.

RUHESCHALTUHR EINSTELLEN

1. Drücken Sie die  / AUTO Taste um in den Zeitanzeigemodus zu gelangen.
2. Drücken Sie die SNOOZE/DIMMER/SLEEP Taste mehrfach um eine Schlafzeit einzustellen.

Drücken Sie die SNOOZE/DIMMER/SLEEP Taste bis die Sleep-Anzeige ausgeht, um die Ruhezeit zu deaktivieren.

Schlafzeituhr-Kreislauf:

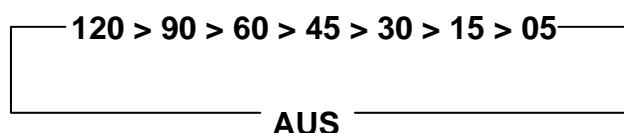

LAUTSTÄRKE ANPASSEN

Drücken Sie VOLUME + oder - Taste während des Radiomodus, um die

Lautstärke anzupassen.

ANZEIGEHELLIGKEIT ANPASSEN

Halten Sie die DIMMER Taste für 2 Sekunden gedrückt um zwischen der hohen und der niedrigen Dimmstufe zu wechseln.

BATTERIE BACK-UP

Öffnen Sie die Batteriefachabdeckung auf der Rückseite des Weckers und fügen Sie 2 x 1.5 Volt (LR6, UM-3, AA) Batterien unter Beachtung der Polarität in das Batteriefach ein. Schließen Sie das Batteriefach mit der Batteriefachabdeckung.

Die Batterie ist nur für den Back-Up Betrieb und sorgt für eine Speicherung Ihrer Einstellungen im Falle eines Stromverlustes. Der Wecker hat keine Anzeige während des Back-Up Betriebs!

FEHLERBEHEBUNG

Falls ihr Wecker eine falsche Uhrzeit anzeigt oder nicht richtig funktioniert, z.B. wegen elektrostatischen Entladungen oder anderen Störungen, dann ziehen Sie den Netzteilstecker aus dem Wecker und entfernen Sie die Back-up Batterie. Der Wecker wird auf die Standardeinstellung zurückgesetzt und muss neu eingestellt werden.

UMGANG MIT IHREM LED-WECKER

1. Setzen Sie ihren Wecker nicht extremen Temperaturen, Wasser oder direktem Sonnenlicht aus.
2. Vermeiden Sie Kontakt mit jeglichen ätzenden Materialien.
3. Setzen Sie ihren Wecker nicht übermäßigen Kräften, Staub oder Luftfeuchtigkeit aus.
4. Öffnen Sie nicht das Gehäuse und verändern Sie keine Einzelteile des Weckers.
5. Verwenden Sie nur das Originalnetzteil.

TECHNISCHE DATEN

Energiebedarf	: 100-240V ~50/60Hz,
Sendebereich	: FM 87.5-108.0MHz
Energieverbrauch	: 5W