

Übersicht

Vorderansicht

- 1 – AL-Symbol
- 2 – Uhrzeit
- 3 – Funksymbol
- 4 – Außentemperatur
- 5 – Innentemperatur
- 6 – Wettervorhersage

Draufsicht

- 7 – WAVE/RUNTER Taste
- 8 – SET Taste
- 9 – SNOOZE/LIGHT Taste
- 10 – AL ON – OFF Taste
- 11 – HOCH Taste

Rückansicht

- 12 – RESET Taste
- 13 – Batteriefach
- 14 – DC Netzteilende (für Stationsanschluss)
- 15 – AC Netzteilende (für Haussteckdose)

Außensender

- A – Auf Kanal 1 stellen
- B – Kanal 1
- C – Kanal 2
- D – Kanal 3
- E – 2 x AAA Batterien einlegen
- F – Standfuß

Beeinträchtigung des Funkempfangs

Der Funkwecker empfängt die genaue Uhrzeit mittels Funktechnologie. Wie bei anderen kabellosen Geräten ist auch hier die Empfangsfähigkeit unter folgenden Umständen beeinträchtigt:

- Lange Übertragungswege
- Naheliegende Berge und Täler
- Zwischen hohen Gebäuden
- Nahe Schienen, Hochspannungskabeln etc.
- Nahe Autobahnen, Flughäfen etc
- Nahe Großbaustellen
- In Betonbauwerken
- Nahe elektrischer Geräte
- Nahe Computer, Fernseher etc
- In sich bewegenden Fahrzeugen
- Nahe metallischen Flächen

Platzieren Sie das Gerät an einem Ort mit optimalem Funkempfang, z.B. in der Nähe eines Fensters und in ausreichender Entfernung zu metallischen Oberflächen, elektrischen Geräten und Magnetfeldern.

Vorsichtsmaßnahmen

- Dieses Gerät ist ausschließlich für den Gebrauch in Innenräumen gedacht.
- Setzen Sie das Gerät nicht extremer Gewalteinwirkung oder Stößen aus.
- Setzen Sie das Gerät nicht hohen Temperaturen, direktem Sonnenlicht, Staub und Feuchtigkeit aus.
- Tauchen Sie das Gerät nicht in Wasser.
- Vermeiden Sie den Kontakt mit ätzenden Materialien.
- Werfen Sie das Gerät nicht ins Feuer. Es könnte explodieren.
- Öffnen Sie nicht das Gehäuse und manipulieren Sie nicht bauliche Bestandteile des Geräts.

Batteriehinweise

- Verwenden Sie nur Knopfzellen, keine Akkus.
- Legen Sie die Batterien unter Beachtung der richtigen Polarität (+/-) ein.
- Entfernen Sie erschöpfte Batterien sofort.
- Entfernen Sie die Batterien bei Nichtnutzung.
- Laden Sie die Batterien nicht auf und werfen Sie sie nicht ins Feuer. Sie könnten explodieren..
- Bewahren Sie die Batterien nicht in der Nähe von Metallobjekten auf, da ein Kontakt einen Kurzschluss verursachen kann.
- Setzen Sie Batterien keinen hohen Temperaturen, extremer Feuchtigkeit oder direktem Sonnenlicht aus.
- Bewahren Sie Batterien außerhalb der Reichweite von Kindern auf. Verschlucken der Batterien kann zum Ersticken führen.

Verwenden Sie das Produkt ausschließlich für den vorgesehenen Zweck!

Hinweispflicht nach dem Batteriegesetz



Altbatterien gehören nicht in den Hausmüll. Wenn Batterien in die Umwelt gelangen, können diese Umwelt- und Gesundheitsschäden zur Folge haben. Sie können gebrauchte Batterien unentgeltlich bei ihrem Händler und Sammelstellen zurückgeben. Sie sind als Verbraucher zur Rückgabe von Altbatterien gesetzlich verpflichtet!

Hinweispflicht nach dem Elektronikgerätegesetz



Laut Elektro- und Elektronikgerätegesetz (ElektroG) gehört Elektroschrott nicht in den Hausmüll, sondern ist zu recyceln oder umweltfreundlich zu entsorgen. Entsorgen Sie ihr Gerät in einen Recycling Container oder an eine lokale Abfallsammelstelle.

INBETRIEBNAHME

- 1) Platzieren Sie das Gerät mit der Vorderseite nach unten auf eine flache und glatte Oberfläche. Nutzen Sie einen Schraubenzieher um die Schraube an der Batteriefachabdeckung zu lösen. Öffnen Sie das Batteriefach an der Unterseite des Weckers und legen Sie 1 x CR2032 Batterie (Batterie ist optional) unter Beachtung der richtigen Polarität in das Batteriefach ein. Schließen Sie das Batteriefach und befestigen Sie die Schraube erneut an der Batteriefachabdeckung.
- 2) Stecken Sie das Netzteil in eine 230V Steckdose und in die Rückseite Ihres Geräts.
- 3) Legen Sie den Wecker und Außensender nebeneinander. Öffnen Sie das Batteriefach auf der Rückseite des Außensenders, stellen Sie sicher das der Kanalschalter auf Kanal 1 steht (obere Position), legen Sie 2 x AAA Batterien unter Beachtung der richtigen Polarität in das Batteriefach ein. Schließen Sie das Batteriefach.
- 4) Entfernen Sie die Schutzfolie vom Wecker. Ihr Gerät ist jetzt einsatzbereit.
- 5) Die Wetterstation wird in einigen Sekunden das Funksignal vom Außensender empfangen. Positionieren Sie den Außensender an einem trockenen und schattigen Ort.

Hinweis:

1. Beachten Sie, dass der Außensender eine Reichweite von 30m (Freifeld) hat. Die Reichweite wird durch jedes Objekt (Dach, Wände, Böden, Decken, dicke Bäume etc.) minimiert.

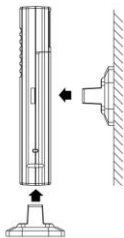





Für die Tischaufstellung stecken Sie den Fuß auf die Unterseite des Außensenders und für die Wandmontage stecken Sie den Fuß auf die Rückseite.

Batterie Back Up Modus

Wenn der Wecker keine Energieversorgung durch das Netzteil erhält, wird er mit den Batterien betrieben. Die LED's des Displays sind ausgeschaltet, aber Uhrzeit und Weckzeit sind gespeichert (im Fall eines Stromausfalls).

DCF Signalempfang und Symbole

Ist das Gerät betriebsbereit, startet automatisch die Funksignalsuche. Das Symbol  blinkt.

Empfang des DCF-Signal	( Symbol blinkt)
Erfolgreicher Empfang	( Symbol bleibt fest stehend)
Fehlgeschlagener Empfang	( Symbol verschwindet)

Während des Empfangs, drücken Sie ▼ / **WAVE** einmal um den Empfangsmodus und die Signalstärke anzeigen zu lassen.

Anzeige:-

Wenn ein starkes Signal empfangen wird, zeigt das Display 3 Balken



Wenn ein schwaches oder kein Signal empfangen wird, zeigt das Display



an.



oder

Während des Empfangs kann die Signalstärke von 1-3 Balken variieren. Das ist normal, weil der Wecker gleichzeitig DCF und andere Signale gleichzeitig erfasst. Drücken Sie die **SET** Taste um zum normalen Ansicht zu wechseln, das Funksymbol  blinkt .

Erfolgreicher oder gescheiterter Empfang

 Symbol wird statisch (hört auf zu blinken) wenn der Empfang erfolgreich ist

 Symbol verschwindet, wenn der Empfang scheitert

Automatischer und Manueller Empfang der Uhrzeit

Der Wecker startet den Suchlauf jeden Tag um 1:00, 2:00, und 3:00 Uhr. Wenn der Suchlauf bis 3:00 Uhr fehlschlägt, wiederholt sich dies um 4:00 Uhr noch einmal. Schlägt es wieder fehl, wiederholt sich dies um 5:00Uhr. Ist dieser Suchlauf nicht erfolgreich, startet der Suchlauf automatisch um 1:00Uhr am nächsten Tag.

Manueller Empfang: drücken und halten Sie die ▼ / **WAVE** Taste, der Wecker gibt einen kurzen Signalton und startet den manuellen Suchlauf. Drücken und halten Sie die ▼ / **WAVE** Taste um den Suchlauf zu beenden.

Wenn Ihr Wecker das Funkzeitsignal empfängt, wird die Anzeige gedimmt. Sobald die Funkuhrzeit empfangen wird, wird die ursprüngliche Helligkeit der Anzeige wieder hergestellt.

Während des Suchlaufs funktioniert keine Taste und es wird keine Temperatur gemessen. Die Temperatur wird stabiler und genauer gemessen, nachdem der Wecker etwa 30 Minuten in Betrieb war.

Funkuhrempfang ausschalten

Drücken und halten Sie die ▼ / **WAVE** und ▲ Taste gleichzeitig für 2 Sekunden, es ertönt ein kurzer Ton und der Funkuhrempfang ist ausgeschaltet.

Um die Funktion wieder zu aktivieren, drücken und halten Sie die ▼ / **WAVE** und ▲ Taste gleichzeitig für etwa 2 Sekunden, es ertönt ein kurzer Ton und der Suchlauf startet sofort.

Manuelle Einstellungen

1. Drücken und halten Sie **SET**, **00** blinkt, drücken Sie ▼ / ▲ um die Zeitzone einzustellen: - **01** oder **00** oder **01**.
"00" = UTC +1 Stunde (z.B. Deutschland)
"01" = UTC +2 Stunden (z.B. Finnland)
"-01" = UTC +0 Stunden (z.B. Vereinigte Königreich)
2. Drücken Sie **SET** noch einmal, die Stundenziffern blinken. Drücken Sie ▼ / ▲ um die Stunden einzustellen. Drücken und halten Sie ▼ oder ▲ um die Einstellung schneller vorzunehmen.

3. Drücken Sie erneut **SET** die Minutenziffern blinken. Drücken Sie ▼ / ▲ um die Minuten einzustellen. Drücken und halten Sie ▼ oder ▲ um die Einstellung schneller vorzunehmen.
4. Drücken Sie wieder **SET** auf dem Display steht blinkend **:05** Drücken Sie ▼ / ▲ um die Schlummerzeit von 5 bis 60 Minuten einzustellen.
5. Drücken Sie **SET** um in den normalen Modus zu wechseln oder warten Sie 8 Sekunden, ohne eine Taste zu betätigen. Ihre Uhr ist im 24-Stunden-Format.

Einstellen des Alarms

1. Drücken und halten Sie **AL ON.OFF**, die Stundenanzeige blinkt und das "AL" Symbol erscheint. Drücken Sie ▼ / ▲ um die gewünschte Alarmstunde einzustellen. Drücken und halten Sie die ▼ oder die ▲ Taste um die Einstellung schneller vorzunehmen.
2. Drücken Sie erneut die **AL ON.OFF** Taste, die Minutenanzeige blinkt. Drücken Sie die ▼ / ▲ um die gewünschte Alarmminute einzustellen. Drücken und halten Sie die ▼ oder die ▲ Taste um die Einstellung schneller vorzunehmen.
3. Drücken Sie erneut die **AL ON.OFF** Taste oder warten Sie 8 Sekunden ohne eine Taste zu drücken um den Modus zu verlassen.

Ein- und Ausschalten des Alarms

Drücken Sie einmal die **AL ON.OFF** Taste um den Alarm ein- oder auszuschalten. Wenn der Alarm aktiviert ist, erscheint das **AL** Symbol über der Stundenanzeige.

Benutzen des Schlummeralarms (Voreingestellte Schlummerdauer ist 5 Minuten)

Wenn der Weckalarm ertönt, blinkt das **AL** Symbol.

Drücken Sie die **Zz • ☀** Taste um den Alarm vorübergehend zu stoppen, dass **AL** Symbol blinkt. Der Alarm ertönt nach 5 Minuten erneut oder nach der von Ihnen eingestellten Zeit.

Stoppen des Alarms



Um den täglichen Alarm zu beenden drücken Sie eine beliebige Taste, außer der **Zz • ☀** Taste, wenn der Alarm aktiv ist. Der Alarm stoppt und das **AL** Symbol wird statisch; der Alarm ertönt am nächsten Tag zur selben Uhrzeit.

Benutzen der Dimmer Funktion

Drücken Sie die **Zz • ☀** Taste einmal um die Helligkeit des Displays einzustellen.

Benutzen der Wettervorhersage

Es werden vier Wettersymbole auf der Uhr angezeigt:

	SONNIG
	SONNIG UND LEICHT BEWÖLKT
	BEWÖLKT

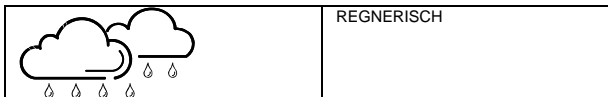

Hinweis: Jede Bewegung des Weckers beeinflusst die Genauigkeit der Wettervorhersage, da es zu kurzfristigen Luftdruckschwankungen kommt. Nach der Inbetriebnahme Ihres Weckers braucht dieser durchschnittlich 24 Stunden um stabile Werte zur Wettervorhersage zu treffen. Die angezeigten Wettersymbole beziehen sich auf die Wetterbedingungen der nächsten 6 – 12 Stunden und müssen nicht mit der derzeitigen Wetterlage übereinstimmen.

Wenn die Außentemperatur nicht angezeigt wird

Wenn die Außentemperatur "--" anzeigt, ist die Funkübertragung unterbrochen. Während der normalen Anzeige drücken und halten Sie die ▲ Taste auf dem Wecker, dann entnehmen Sie die Batterien des Außensenders und setzen diese wieder ein. Bekommt Ihr Wecker weiterhin keine Daten vom Außensender, versuchen Sie ihn an einem anderen Ort, in der Nähe der Station, zu platzieren.

Fehlersuche

Falls das Gerät fehlerhafte Informationen oder Ziffern anzeigt, liegt das möglicherweise an elektrostatischer Entladung oder Störquellen. Drücken Sie die **RESET** Taste auf dem Wecker und anschließend auf dem Außensender.

Technische Daten

Betriebstemperatur: 0°C bis + 45°C

Temperatur Messbereich

Innen 0°C bis +50°C (das Display zeigt HH / LL wenn es außerhalb des Messbereichs liegt)

Außen -40°C bis +70°C (das Display zeigt HH / LL wenn es außerhalb des Messbereichs liegt)

Temperatur Auflösung	1°C
Alarmdauer	2 Minuten
Schlummerfunktionsdauer	5 - 60 Minuten

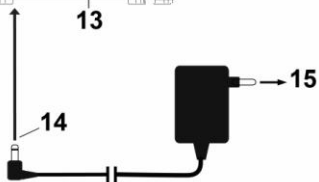
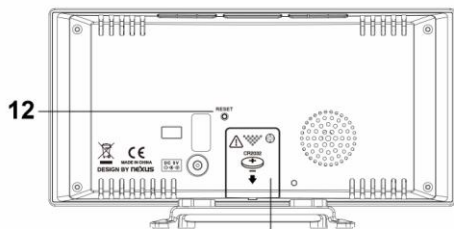
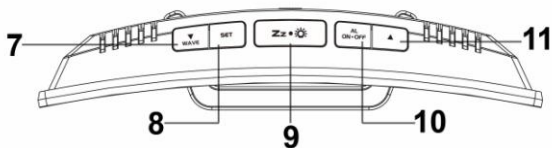
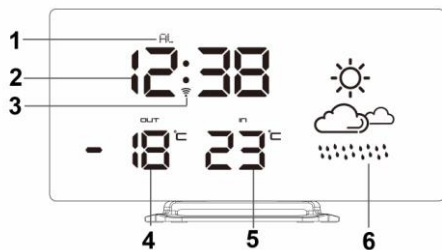

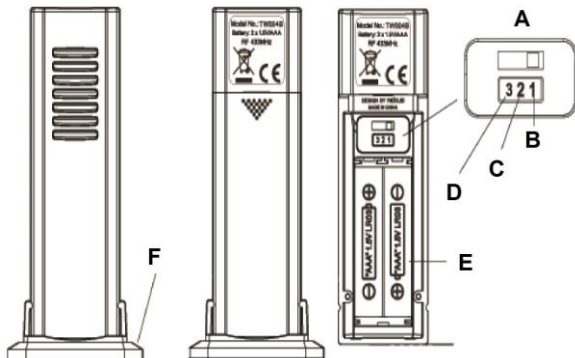

Overview

Front view

- 1 – AL icon
- 2 – Time
- 3 – RCC icon
- 4 – Outdoor temperature
- 5 – Indoor temperature
- 6 – Weather forecast

Top view

- 7 – WAVE/DOWN button
- 8 – SET button
- 9 – SNOOZE/LIGHT button
- 10 – AL ON – OFF button
- 11 – UP button

Back view

- 12 – RESET button
- 13 – Battery compartment
- 14 – DC adapter plug (for station socket)
- 15 – AC adapter plug (for household socket)

Outdoor transmitter

- A – Fix at Channel 1
- B – Channel 1
- C – Channel 2
- D – Channel 3
- E – Insert 2 x AAA batteries
- F – Holder

ENVIRONMENTAL RECEPTION EFFECTS

Your radio controlled clock obtains the accurate time with wireless technology. Same as all wireless devices, the receiving ability maybe affected by, but not limited to, the following circumstances:

- Long transmitting distance
- Nearby mountains and valleys
- Among tall buildings
- Near railway, high voltage cable etc.
- Near freeway, airport, etc
- Near construction site
- Inside concrete buildings
- Near electrical appliances
- Near computers and TV's
- Inside moving vehicles
- Near metallic structures

Place your clock at a location with optimal signal, i.e. close to a window and away from metal surfaces or electrical appliances.

Precautions

- This main unit is intended to be used only indoors.
- Do not subject the unit to excessive force or shock.
- Do not expose the unit to extreme temperatures, direct sunlight, dust or humidity.
- Do not immerse in water.
- Avoid contact with any corrosive materials.
- Do not dispose this unit in a fire as it may explode.
- Do not open the inner back case or tamper with any components of this unit.

Batteries safety warnings

- Use only button cell batteries, not rechargeable batteries.
- Install batteries correctly by matching the polarities (+/-).
- Remove exhausted batteries immediately.
- Remove batteries when not in use.
- Do not recharge and do not dispose of batteries in fire as the batteries may explode.
- Ensure batteries are stored away from metal objects as contact may cause a short circuit.
- Avoid exposing batteries to extreme temperature or humidity or direct sunlight.
- Keep all batteries out of reach from children. They are a choking hazard.

Use the product only for its intended purpose!

Consideration of duty according to the battery law



Old batteries do not belong to domestic waste because they could cause damages of health and environment. You can return used batteries free of charge to your dealer and collection points. As end-user you are committed by law to bring back needed batteries to distributors and other collecting points!

Consideration of duty according to the law of electrical devices



This symbol means that you must dispose of electrical devices separated from the General household waste when it reaches the end of its useful life. Take your unit to your local waste collection point or recycling centre. This applies to all countries of the European Union, and to other European countries with a separate waste collection system.

QUICK SETUP

- 1) Place your unit face down on a flat and soft surface. Use a screw driver to open the battery cover located on the back of the unit.
Slide open the battery cover at the back of your clock, then insert 1 x CR2032 Lithium battery (**not included**) to the battery compartment. Make sure +ve polarity of the battery is facing up. Then replace the battery cover and tighten the battery cover screw.
 - 2) Insert the AC/DC adaptor to any AC household outlet. Then insert the DC jack to the back case of your unit.
 - 3) Keep your alarm clock and wireless sensor next to each other. Slide open the battery cover at the back of your wireless outdoor sensor, make sure the channel selector is set at position 1 (top position), then insert 2 x AAA batteries (not included) into the outdoor sensor by observing the correct + / - polarity signs inside the battery compartment. Replace the battery door.
- Your alarm clock will receive data signal from the outdoor sensor in few seconds. Then place your outdoor sensor in a dry and shaded area outdoor.
- 4) Peel off the protective label on the front. Your alarm clock is ready to work for you.
 - 5) After your alarm clock receives the outdoor temperature, it will start to search for the DCF signal.

Remarks:

1. Keep in mind that your outdoor sensor has a 100 feet (30m) open-air transmission with no obstructions. Actual transmission range will vary depending on what is in the path of the signal. Each obstruction (roof, walls, floors, ceilings, thick trees, etc.) will effectively cut signal range in half.

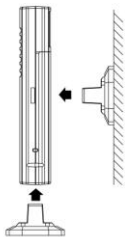

Insert the holder to the bottom of the outdoor transmitter for desktop or insert it to the back of the transmitter for wall mount purpose.

Battery Back Up

When the power supply is not in use, the clock will be powered by the back-up batteries. The LED display is turned off, but time and alarm time remain stored (also in the event of a power failure).

DCF SIGNAL RECEPTION AND SIGNAL INDICATOR

After your clock is powered up, it starts to receive DCF signal. The  icon flashes.

- | | |
|----------------------|--|
| Receiving DCF signal | ( icon flashing) |
| Successful Reception | ( icon becomes static) |

Failed Reception

( icon disappear)

During reception, press  / **WAVE** once will display reception mode and signal strength Indication:-

When strong DCF signal is detected, display shows with 3 bars



When weak or no DCF signal is detected, display shows



During reception, the signal strength may move from 1 bar to 2 bars to 3 bars. This is normal since the clock is detecting DCF signal and other signals in the air at the same time.

Press **SET** will return to the time display with  icon flashing.

Successful reception or failed reception





 icon becomes static on (stop blinking) when reception is successful



 icon disappears when reception is failed

Automatic reception and Manual Reception



Your clock starts automatic reception everyday at 1:00, 2:00, and 3:00. If it fails to receive the DCF time signal at 3:00, it will start reception at 4:00. If it fails again, it will start reception at 5:00. If it fails again, it will start automatic reception at 1:00 again in the next day.



Manual reception: simply press and hold  / **WAVE**, your clock will give a short beep and starts manual reception. Press and hold  / **WAVE** to stop DCF reception.

When your weather station is receiving the radio controlled time signal, the display will turn dimmer. It will resume to the brightness level which you originally selected after the radio controlled time reception is completed.











During RCC reception, all buttons do not function and it does not take temperature measurement. The temperature readings will get stable and become more accurate after your weather station clock is powered up for around 30 minutes.

To cancel DCF reception permanently

Press and hold  / **WAVE** and  at the same time for 2 seconds, your clock will give 2 short beep and the radio controlled function is permanently disabled.

To resume the radio controlled function, press and hold  / **WAVE** and  at the same time for 2 seconds, your clock will give 2 short beep and will start DCF immediately.

TO SET TIME

1. Press and hold **SET**, **00** flash, press  /  to set the time zone: **-01 or 00 or 01**.
"00" = GMT +1 hour (e.g. Germany)
"01" = GMT +2 hours (e.g. Finland)
"-01" = GMT 00 hour (e.g. U.K.)
2. Press **SET** again, hour digits flash. Press  /  to set the current hour. Press and hold  or  to accelerate setting at high speed.
3. Press **SET** again, the minute digits flash. Press  /  to set minutes. Press and hold  or  to accelerate setting at high speed.

- Press **SET** again, display shows:**05** and flash. Press **▼ / ▲** button to set snooze duration from 5 to 60 minutes
- Press **SET** to return to normal mode or it will return to normal mode in around 8 seconds if no further press of any other buttons.

Your clock is in 24-hour display format.

TO SET ALARM (Default alarm setting is 6:00 AM)

- Press and hold **AL ON.OFF**, the hour digits flash with "AL" icon appears. Press **▼ / ▲** to set your desired alarm hours. Press and hold **▼** or **▲** to accelerate setting at high speed.
- Press **AL ON.OFF** again, the minute digits flash. Press **▼ / ▲** to set your desired alarm minutes. Press and hold **▼** or **▲** to accelerate setting at high speed.
- Press **AL ON.OFF** again or if no further press of any other buttons in around 10 seconds to exit alarm setting mode.

TO TURN ON OR OFF YOUR ALARM

Single press **AL ON.OFF** to turn on or off the alarm. When the alarm function is turned on, the **AL** icon appears on top of the time digits.

TO USE SNOOZE ALARM (Default snooze duration is 5 minutes)

When time reaches your set alarm time, your clock will sound to wake you up. The **AL** icon will flash.

Press **Zz • ☀** once to stop the alarm temporarily, **AL** icon keeps flashing. The alarm will beep again in 5 minutes or after your set snooze duration.

TO STOP AND RESET THE ALARM TO COME ON THE NEXT DAY





To stop the daily alarm, press any button EXCEPT the **Zz • ☀** when alarm is beeping. The alarm will stop and **AL** icon becomes static; alarm will beep again same time next day.

TO USE THE DIMMER FUNCTION

Press **Zz • ☀** once to adjust the High / Low brightness of the display.

TO USE THE WEATHER FORECASTER

There are four types of weather display in your weather station:

	SUNNY
	SUNNY AND CLOUDY
	CLOUDY
	RAINY

Remarks: Moving your weather station around your house or your building will affect its accuracy because the sudden change of attitude will affect the accuracy of your weather station. After your weather station is powered up, it will take around 24 hours to get stable. The weather icons on the display give a reference to the next 6-12 hours weather conditions. It may not match with the current weather condition outside.

If You Lose the Outdoor Temperature

When the outdoor temperature digits show "--", the wireless transmission is either interrupted or lost. Press & hold ▲ button of the weather station then take out and re-install batteries to your outdoor transmitter. If you continue to lose the outdoor temperature display, try placing the transmitter in a different location until you have smooth transmission of temperature data.

TROUBLE SHOOTING

In case your clock shows irrelevant information or digits, it maybe affected by electrostatic discharge or interferences from other devices. Press the **RESET** button on the back of your clock. Your clock will be reset to default setting of time and calendar and it will start to receive radio controlled time signal again.

SPECIFICATIONS

Operation Temperature: 0°C to + 45°C

Temperature Range

Indoor 0°C to +50°C (display shows HH.H / LL.L if out of this range)

Outdoor -40°C to +70°C (display shows HH.H / LL.L if out of this range)

Temperature Resolution	1°C
Alarm Duration	2 minutes
Snooze Duration	5 - 60 minutes

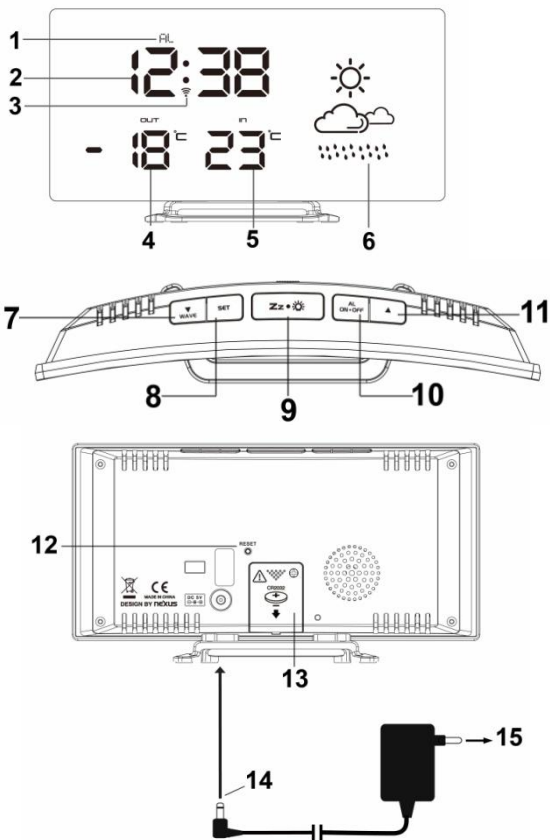

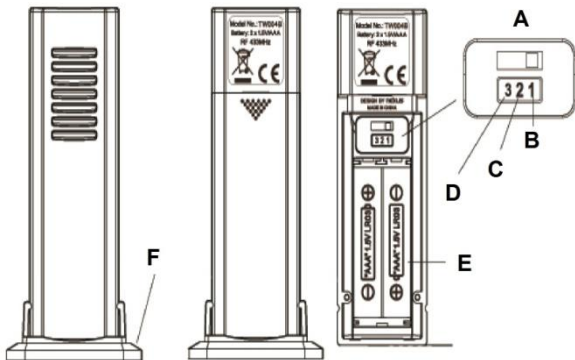

Vue d'ensemble

Vue de face

- 1 - Icône AL
- 2 - Temps
- 3 - Icône RCC
- 4 - Température extérieure
- 5 - Température intérieure
- 6 - Prévisions météo

Vue de dessus

- 7 - Bouton WAVE / DOWN
- 8 - Bouton SET
- 9 - Bouton SN OOZE / LIGHT
- 10 - Bouton AL ON - OFF
- 11 - Bouton UP

Vue arrière

- 12 - Bouton RESET
- 13 - Compartiment à piles
- 14 - Fiche adaptateur DC (pour prise de station)
- 15 - Fiche adaptateur secteur (pour prise domestique)

Émetteur extérieur

- A - Correction au canal 1
- B - Canal 1
- C - Canal 2
- D - Canal 3
- E - Insérez 2 piles AAA
- F - Titulaire

QUALITÉ DE LA RÉCEPTION

La station température utilise la technologie de transmission sans fil pour récupérer le signal d'horloge et ajuster l'heure en conséquence. Comme avec tout appareil de communication sans fil, la qualité de cette réception se dégrade dans les circonstances suivantes:

- Longue distance de transmission,
- Montagnes et vallées proches,
- Au milieu de hauts bâtiments,
- Près d'une autoroute, d'un chemin de fer, d'un aéroport, d'une ligne à haute tension, etc.
- Près d'un chantier de construction,
- À l'intérieur d'un bâtiment en béton,
- À proximité d'un appareil électrique (ordinateur, téléviseur, etc.),
- À l'intérieur d'un véhicule en déplacement,
- À proximité d'une structure métallique.

Placez la station à un endroit adapté pour une bonne réception des signaux radio, en l'occurrence près d'une fenêtre et loin de toute surface métallique et de tout appareil électrique.

Précautions

- Installez l'appareil en intérieur.
- N'exposez pas l'appareil à des forces et des chocs excessifs.
- N'exposez pas l'appareil à des températures extrêmes, directs du soleil, à la poussière ou à l'humidité.
- Ne plongez pas l'appareil dans l'eau.
- Évitez tout contact avec des matériaux corrosifs.
- Ne jetez pas l'appareil dans le feu, elle risque d'exploser.
- N'ouvrez pas le coffret de l'appareil et n'altérez aucun de ses composants.

Avertissements de sécurité concernant les piles

- Utilisez uniquement des piles alcalines, ne pas des piles rechargeables.
- Installez les piles en respectant le sens des polarités (+/-).
- Remplacez toujours toutes les piles en même temps.
- Ne combinez pas des piles usagées avec des piles neuves.
- Retirez immédiatement les piles déchargées de l'appareil.
- Retirez les piles lorsque vous n'envisagez pas d'utiliser votre appareil avant longtemps.
- N'essayez pas de recharger des piles qui ne sont pas rechargeables et ne jetez aucune pile dans le feu (elle risque d'exploser).
- Rangez vos piles de façon à ce qu'aucun objet métallique ne puisse mettre leurs bornes en court-circuit.
- Évitez d'exposer les piles à des températures extrêmes, à une humidité extrême et aux rayons directs du soleil.
- Conservez vos piles hors de portée des enfants. Elles présentent un risque d'étouffement.

Utilisez le produit uniquement pour son usage prévu

Noter obligation de la Loi sur la batterie

Les piles ne doivent pas être déposées avec vos ordures ménagères. Dans le cas où vous le faites vous risquez de provoquer des dommages importants à votre environnement ou à la santé d'autrui. Vous pouvez rendre les piles usagées à votre commerçant qui vous les a vendues ou à l'office de collecte. Vous en tant qu'utilisateur ou consommateur vous êtes obligés par la loi de retourner les piles usagées!



Noter obligation de la Loi sur les appareils électriques

Ce symbole signifie que les appareils électriques ne doivent pas être jetés aux ordures ménagères à la fin de leur vie utile. Ramenez votre appareil à votre point local de collecte de déchets ou à un centre de recyclage. Ceci s'applique à tous les pays de l'Union européenne et à d'autres pays européens disposant d'un système de collecte des déchets sélectif.



INSTALLATION RAPIDE

1) Placez votre appareil face vers le bas sur une surface plane et douce. Utilisez un tournevis pour ouvrir le couvercle de la batterie situé à l'arrière de l'appareil.

Ouvrez le couvercle du compartiment à piles à l'arrière de l'horloge et y insérez 1 pile au lithium CR2032. Assurez-vous que la polarité positive de la pile soit dirigée vers le haut. Remettez le couvercle du compartiment à piles et serrez la vis du couvercle de la batterie.

2) Branchez l'adaptateur secteur à une prise de courant 230V. Insérez l'autre extrémité dans la prise CC à l'arrière de l'appareil.

3) Placez la station juste à côté de son détecteur d'extérieur. Retournez le détecteur d'extérieur et ouvrez son compartiment de piles. Vérifiez que le sélecteur de canal est réglé sur la position 1 (tout en haut), insérez 2 x piles AAA (non fournies), en respectant le sens des polarités "+/-" indiquées à l'intérieur du compartiment. Refermez le compartiment de piles. Un seul capteur peut être reçu par la station.

Attendez quelques secondes que la station reçoive le signal de données de son détecteur d'extérieur. Placez ensuite le détecteur à l'extérieur, dans un endroit sec et ombragé.

4) Retirez le film protecteur sur le devant. La station météorologique est prête à fonctionner

5) Après que votre réveil reçoit la température extérieure, il commencera à rechercher le signal DCF.

Lorsque votre station météo reçoit le signal horaire radiocommandé, l'affichage s'assombrit. Il reprendra le niveau de luminosité que vous avez initialement sélectionné après que la réception de l'heure radiocommandée est réalisée.

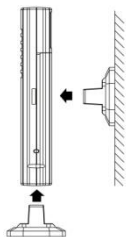

Insérez le support au bas de l'émetteur extérieur pour le bureau ou à l'arrière pour un montage mural.

PILES DE SECOURS

Lorsque la station n'est plus reliée à la prise secteur, elle assure un fonctionnement minimal en basculant sur les piles de secours. L'écran à LED reste alors éteint, mais les fonctions horloge et réveil continuent de fonctionner (ce mode est également activé en cas de panne de courant).

RÉCEPTION DU SIGNAL RADIO ET INDICATEUR DE SIGNAL

Dès que vous allumez votre station météorologique, celle-ci se place en mode de réception des signaux radio. L'icône  clignote.

Réception du signal radio en cours

(L'icône  clignote)

Signal reçu (L'icône  reste allumée)

Le signal n'a pas été reçu (L'icône  s'éteint)

Pendant la réception, appuyez une fois sur **▼ / WAVE** pour afficher le mode de réception et l'indication de la force du signal :

3 barres indiquent que le signal radio est fort



Lorsque le signal est faible ou est absent, l'écran affiche



Pendant la réception, la force du signal peut passer de 1 barre à 2 ou 3 barres. Ceci est normal car l'horloge détecte d'autres signaux en même temps que son signal radio. Appuyez sur la touche **SET** pour revenir à l'affichage de l'heure actuelle. L'icône  clignote sur l'écran.

Détection et non détection du signal radio



L'icône reste allumée sur l'écran (elle s'arrête de clignoter) lorsque le signal radio a été détecté



L'icône s'éteint complètement lorsque le signal radio n'a pas été détecté

Réception automatique ou manuelle

La station est programmée pour se synchroniser automatiquement sur l'émetteur à 1:00, 2:00 et 3:00. Si elle ne détecte aucun signal à 3:00, elle effectue une nouvelle tentative de synchronisation à 4:00 puis à 5:00 si cette tentative échoue également. En cas de nouvel échec, le cycle de synchronisation reprendra normalement le lendemain à 1:00.

Réception manuelle : Il vous suffit de maintenir enfoncée **▼ / WAVE**, pour que votre réveil émette un bip court et commence la réception manuelle. Maintenez enfoncée **▼ / WAVE** pour arrêter la réception DCF.

Pendant la réception RCC, toutes les touches ne fonctionnent pas et il ne prend pas la mesure de température. La mesure de la température se stabilisera et deviendra plus précise après que votre réveil station météo est sous tension pendant environ 30 minutes.

Pour annuler la réception DCF de manière permanente

Maintenez si simultanément enfoncées **▼ / WAVE** et **▲** pendant 2 secondes, votre réveil émettra 1 bip court et la fonction contrôlée par radio sera définitivement désactivée.

Pour réactiver la fonction contrôlée radio, maintenez si simultanément enfoncées **▼ / WAVE** et **▲** pendant 2 secondes, votre réveil émettra 1 bip court et le DCF commencera immédiatement.

POUR RÉGLER L'HEURE

- Maintenez enfoncée **SET**, **00** clignote, appuyez sur **▼ / ▲** pour régler le fuseau horaire : **-01** ou **00** ou **01**.
« 00 » = GMT +1 heure (par exemple, Allemagne)
« 01 » = GMT +2 heures (par exemple, Finlande)
« -01 » = GMT 00 heure (par exemple, Royaume-Uni)
- Appuyez de nouveau sur **SET**, les chiffres des heures clignotent. Appuyez sur **▼ / ▲** pour régler l'heure actuelle. Maintenez enfoncée **▼** ou **▲** pour effectuer le réglage à grande vitesse.
- Appuyez de nouveau sur **SET**, les chiffres des minutes se mettent à clignoter. Appuyez sur **▼ / ▲** pour régler les minutes. Maintenez enfoncée **▼** ou **▲** pour effectuer le réglage à grande vitesse.

- Appuyez de nouveau sur **SET**, l'écran affiche **:05** et clignote. Appuyez sur la touche ▼ / ▲ pour régler la durée du rappel d'alarme entre 5 et 60 minutes.
 - Appuyez sur **SET** pour revenir au mode normal, ou l'appareil se remet en mode normal en 8 secondes environ si aucune touche n'est activée.
- Votre réveil est au format d'affichage sur 24 heures.

POUR RÉGLER L'ALARME (l'alarme par défaut est 06H00)

- Maintenez enfoncée **AL ON.OFF**, les chiffres des heures clignotent et l'icône « **AL** » apparaît. Utilisez ▼ / ▲ pour régler les heures de l'alarme. Maintenez enfoncée ▼ ou ▲ pour effectuer le réglage à grande vitesse.
- Appuyez de nouveau sur **AL ON.OFF**, les chiffres des minutes clignotent. Utilisez ▼ / ▲ pour régler les minutes de l'alarme. Maintenez enfoncée ▼ ou ▲ pour effectuer le réglage à grande vitesse.
- Appuyer encore une fois sur **AL ON.OFF** ou n'appuyer sur aucune autre touche pendant 8 secondes environ fera sortir du mode de réglage de l'alarme.

POUR ACTIVER OU DÉSACTIVER L'ALARME

Une seule pression sur **AL ON.OFF** active ou désactive l'alarme. Lorsque la fonction alarme est activée, le symbole **AL** apparaît en haut des heures.

POUR UTILISER LE RAPPEL D'ALARME (l'intervalle de temps entre rappels est par défaut 5 minutes)

Lorsque l'heure correspond à celle du réveil programmé, votre horloge sonne pour vous réveiller. Le symbole **AL** se met à clignoter.

Appuyez une fois sur **Zz • ☀** une fois pour arrêter temporairement l'alarme, l'icône **al n'arrête pas de clignoter**. L'alarme sonne à nouveau dans 5 minutes ou après la durée de rappel que vous avez fixée.

POUR ARRÊTER ET RÉINITIALISER L'ALARME DU JOUR SUIVANT

Pour arrêter l'alarme quotidienne, appuyez sur n'importe quelle touche à l'exception de **Zz • ☀** lorsque l'alarme bip. L'alarme s'arrête et le symbole **AL** ne clignote plus ; l'alarme se déclenche à nouveau le lendemain à la même heure.

SI VOUS PERDEZ LA TEMPÉRATURE EXTÉRIEURE

Lorsque les chiffres de la température extérieure deviennent « -- », cela signifie que la transmission sans fil est interrompue ou perdue. Lorsque l'affichage est normal, maintenez enfoncée la touche ▲ de la station météo, puis appuyez sur la touche **RESET** située à l'avant de l'émetteur extérieur. Si vous continuez à perdre l'affichage de la température extérieure, essayez de mettre l'émetteur dans un endroit différent jusqu'à ce que vous obteniez une transmission fluide des données de température.



UTILISATION DE LA FONCTION RÉTROÉCLAIRAGE

Appuyez une fois sur **Zz • ☀** pour ajuster la luminosité de l'écran pour qu'elle soit plus ou moins forte.

UTILISATION DE L'APPAREIL DE PRÉVISION MÉTÉO

Il existe quatre types d'affichage météorologique sur votre station météo :

	ENSOLEILLÉ
--	-------------------

	NUAGEUX OU ENSOLEILLÉ
	NUAGEUX
	PLUVIEUX

Remarque : Déplacer votre station météo à l'intérieur de votre maison ou de votre bâtiment a une incidence sur la précision parce que le changement soudain de position a un effet sur la précision de votre station météo. Après votre station météo est sous tension, il lui faudra environ 24 heures pour devenir stable. Les icônes météo sur l'écran donnent une indication des conditions météorologiques des 6 à 12 prochaines heures. Elles peuvent ne pas correspondre aux conditions météo actuelles à l'extérieur.

EN CAS DE PANNE

Si le réveil indique des informations ou des chiffres erronés, il peut être affecté par des décharges électrostatiques ou des interférences provenant d'autres appareils. Appuyez sur la touche **RESET** à l'arrière de votre réveil. Le réveil se réinitialise au réglage par défaut de l'heure et du calendrier et commence à recevoir de nouveau un signal horaire radio-piloté.

SPÉCIFICATIONS

Température de fonctionnement: 0°C à + 45°C

Plage de mesure de la température

Intérieur: 0°C à +50°C

Extérieur: -40°C à +70°C

L'écran affiche HH/LL si hors de portée

Résolution en température: 1°C

Durée de la sonnerie de réveil: 2 Minutes

Délai du alarme répétitive : 5-60 Minutes

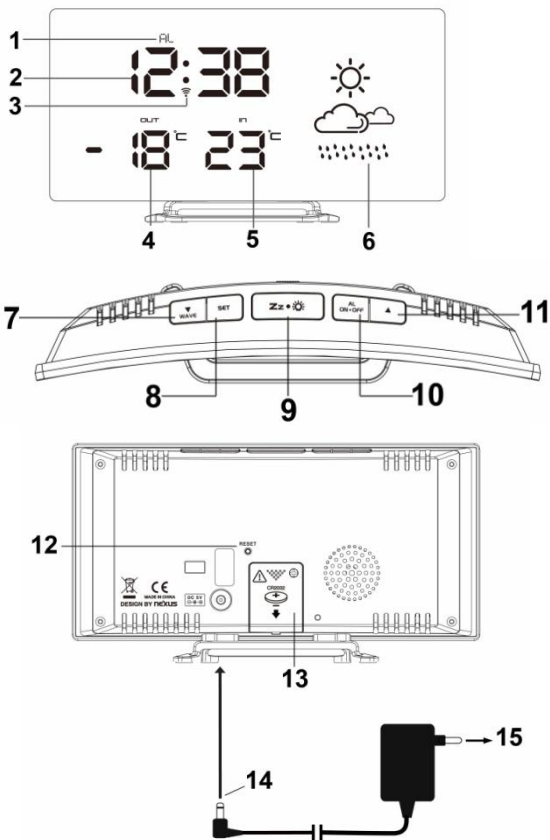

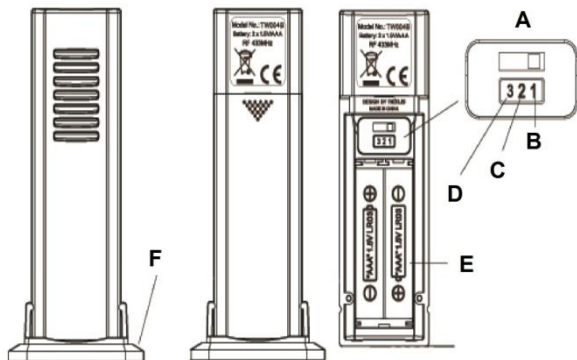

Visión de conjunto

Vista frontal

- 1 - Icono de AL
- 2 - Tiempo
- 3 - Icono de RCC
- 4 - Temperatura exterior
- 5 - Temperatura interior
- 6 - Previsión del tiempo

Vista superior

- 7 - Botón WAVE / DOWN
- 8 - Botón SET
- 9 - Botón SNOOZE / LIGHT
- 10 - Botón AL ON - OFF
- 11 - Botón ARRIBA

Vista trasera

- 12 - Botón RESET
- 13 - Compartimiento de la batería
- 14 - Clavija del adaptador de CC (para el enchufe de la estación)
- 15 - Enchufe del adaptador de CA (para toma doméstica)

Transmisor al aire libre

- A - Fix en el canal 1
- B - Canal 1
- C - Canal 2
- D - Canal 3
- E - Inserte 2 pilas AAA
- F - Titular

EFFECTOS AMBIENTALES EN LA RECEPCIÓN

La estación térmica obtiene la hora exacta con tecnología inalámbrica. Al igual que todos los dispositivos inalámbricos, la recepción puede verse afectada por las siguientes circunstancias:

- Largas distancias de transmisión
- Proximidad de montañas y valles
- Encontrarse entre edificios altos
- Proximidad de autopistas, vías de tren, aeropuertos, cables de alta tensión, etc.
- Proximidad de edificios en construcción
- En el interior de edificios de hormigón
- Proximidad de aparatos eléctricos (PCs, TVs, etc.)
- En el interior de vehículos en movimiento
- Proximidad de estructuras metálicas

Coloque la estación en una posición donde obtenga una señal óptima, p.ej. cerca de una ventana y lejos de superficies metálicas o aparatos eléctricos.

Precauciones

- Esta unidad está diseñada para usarla solamente en interiores.
 - No someta unidad a fuerzas o golpes excesivos.
 - No exponga la unidad a temperaturas extremas, directa a los rayos del sol, polvo o humedad.
 - No la sumerja en el agua.
 - Evite el contacto con cualquier material corrosivo.
 - No se deshaga de esta unidad arrojándola al fuego ya que puede explotar.
- No abra la carcasa trasera interior ni manipule ninguno de los componentes de esta unidad.

Advertencias de seguridad sobre las baterías

- Utilizar solamente baterías alcalinas. No utilizar recargables baterías.
- Coloque las baterías correctamente haciendo coincidir la polaridad (+/-).
- Reemplace siempre el juego completo de baterías.
- Nunca mezcle baterías usadas y nuevas.
- Quite las baterías gastadas inmediatamente.
- Saque las baterías cuando no use la unidad.
- No recargue las baterías ni las arroje al fuego ya que pueden reventar.
- Compruebe que guarda las baterías alejadas de objetos metálicos ya que un contacto con estos puede causar un cortocircuito.
- Evite exponer las baterías a altas temperaturas, humedad o a los rayos directos del sol.
- Guarde las baterías lejos del alcance de los niños. Pueden atragantarse con ellas.

Utilice el producto sólo para la finalidad expuesta

Obligación en virtud de la ley de baterías



Las baterías usadas no deben ser eliminadas en la basura doméstica. Si las baterías llegan al medio ambiente, éstas pueden ocasionar graves efectos para la salud o para el propio medio ambiente. Puede devolver las baterías usadas de forma gratuita a su distribuidor o suministrador. Según la ley, como consumidor usted está obligado a devolver las baterías usadas!

Obligación en virtud de la ley de los dispositivos eléctricos



Este símbolo indica que no debe arrojar los dispositivos eléctricos a la basura doméstica general cuando alcancen el final de su vida útil. Lleve su aparato a un punto de recogida selectiva de basura o a un centro de reciclaje. Esto es de aplicación en todos los países de la Unión Europea, y en otros países europeos con sistemas de recogida selectiva de basuras.

AJUSTE RÁPIDO

1) Coloque su unidad boca abajo sobre una superficie plana y suave. Use un destornillador para abrir la tapa de la batería ubicada en la parte posterior de la unidad.

Deslice para abrir la tapa de la pila en la parte trasera de su reloj, inserte entonces 1 pila de litio CR2032 en el compartimento de la pila. Asegúrese de que la polaridad + de la pila da hacia arriba. Entonces coloque nuevamente la tapa de las pilas y apriete el tornillo de la tapa de la batería.

2) Inserte el adaptador de CA/CC en cualquier toma de corriente casera de 230V CA. Entonces inserte el enchufe de CC en la caja trasera de la unidad.

3) Mantenga la estación y el sensor de exteriores uno cerca del otro. Deslice la tapa de las pilas situada en la parte trasera del sensor de exteriores para abrirla. Cerciórese que el selector de canal está en la posición 1 (posición de arriba), se pone 2 x pilas AAA (no incluidas) en el compartimiento de la batería del sensor de exteriores. Observe la polaridad correcta "+/-" de las pilas! Cierre el compartimiento de las pilas. Sólo un sensor es admisible por la estación.

La estación recibirá señal de datos procedente del sensor de exteriores en unos cuantos segundos. Entonces coloque el sensor de exteriores en un área en el exterior, seca y a la sombra.

4) Retire la etiqueta protectora de la parte delantera. La estación meteorológica está lista para trabajar para usted.

5) Una vez que el despertador recibe la temperatura exterior, empezará a buscar la señal DCF.

Cuando la estación meteorológica recibe la señal de tiempo controlado por radio, la pantalla se volverá más tenue. Volverá al nivel de brillo que haya seleccionado originariamente después de que se complete la recepción de la hora por radio control.

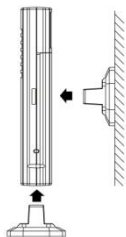



Inserte el soporte en la parte inferior del transmisor exterior para escritorio o insértelo en la parte posterior del transmisor para su montaje.

PILAS SECUNDARIAS

Cuando no se utiliza la alimentación, la estación queda alimentada por las pilas secundarias. La pantalla LED se apaga, pero la hora y la hora de la alarma permanecen guardadas (también en el caso de un fallo de alimentación).

RECEPCIÓN DE LA SEÑAL DCF E INDICADOR DE SEÑAL

Después de encender la estación, esta empieza a recibir la señal DCF. El icono  parpadea.

Recibiendo la señal DCF (Icono  parpadeando)

Recepción correcta (Icono  per manece estático)

Fallo en la recepción (Icono  desaparece)

Durante la recepción, pulsar  / **WAVE** una vez mostrará el modo de recepción e identificación de fuerza de señal:-

Cuando se detecta una señal DCF fuerte, en la pantalla aparecen 3 barras 

Cuando es débil o no se detecta la señal DCF, la pantalla muestra  o



Durante la recepción, la fuerza de la señal puede variar entre 1 barra, 2 barras y 3 barras. Esto es normal ya que el reloj está detectando la señal DCF junto con otras señales al mismo tiempo.

Pulsando el botón **SET** regresará a la presentación de la hora con el icono  parpadeando.



Recepción correcta o fallo en la recepción

 El icono per manece estático (no parpadea) cuando la recepción es correcta

 El icono desaparece cuando falló la recepción



Recepción automática y recepción manual



La Estación inicia la recepción automática cada día a la 1:00, las 2:00 y las 3:00. Si no consigue recibir la señal DCF a las 3:00, iniciará la recepción a las 4:00. Si vuelve a fallar, la iniciará a las 5:00. Si vuelve a fallar otra vez, iniciará la recepción automática de nuevo a la 1:00 del día siguiente.

Recepción manual: simplemente mantenga pulsado  / **WAVE**; el reloj ofrecerá un pitido breve y empezará la recepción manual. Mantenga pulsado  / **WAVE** para detener la recepción DCF.













Durante la recepción RCC, no funcionan todos los botones y no toma mediciones de temperatura. La lectura de temperatura se mantendrá estable y se hará más precisa una vez que se encienda el reloj de la estación meteorológica durante aproximadamente 30 minutos.

Para cancelar la recepción DCF de forma permanente

Mantenga pulsado  / **WAVE** y  al mismo tiempo durante 2 segundos; el reloj dará 1 pitido breve y la función de radio control se desactiva permanentemente.

Para volver a la función de radio control, mantenga pulsado  / **WAVE** y  al mismo tiempo durante 2 segundos; el reloj dará 1 pitido breve e iniciará DCF inmediatamente.

PARA EL AJUSTE DE LA HORA

- Mantenga pulsado **SET**, **00** parpadea; pulse  /  para fijar la zona horaria: **-01** o **00** o **01**.
"00" = GMT +1 hora (p.ej. Alemania)
"01" = GMT +2 horas (p.ej. Finlandia)
"-01" = GMT 00 horas (p.ej. R.U.)
- Vuelva a pulsar **SET**; los dígitos de la hora parpadean. Pulse  /  para fijar la hora actual. Mantenga pulsado  o  para acelerar la configuración a gran velocidad.
- Vuelva a pulsar **SET**; parpadean los dígitos de los minutos. Pulse  /  para fijar los minutos. Mantenga pulsado  o  para acelerar la configuración a gran velocidad.
- Vuelva a pulsar **SET**; la pantalla muestra **:05** y parpadea. Pulse el botón  /  para fijar la duración del retardo de 5 a 60 minutos

5. Pulse **SET** para regresar al modo normal, o regresará automáticamente si no pulsa ningún otro botón en 8 segundos.

El reloj muestra el formato de pantalla de 24 horas.

PARA EL AJUSTE DE LA ALARMA (el ajuste predeterminado de la alarma es 6:00 AM)

1. Mantenga pulsado **AL ON.OFF**; los dígitos de la hora parpadean y aparece el icono "AL". Pulse **▼ / ▲** para ajustar las horas deseadas de la alarma. Mantenga pulsado **▼** o **▲** para acelerar la configuración a gran velocidad.
2. Vuelva a pulsar **AL ON.OFF**; parpadean los dígitos de los minutos. Si pulse **▼ / ▲** para ajustar los minutos deseados de la alarma. Mantenga pulsado **▼** o **▲** para acelerar la configuración a gran velocidad.
3. Vuelva a pulsar **AL ON.OFF** o si no se pulsa ningún otro botón en aproximadamente 8 segundos, se sale del modo de configuración de la alarma.

ACTIVAR O DESACTIVAR SU ALARMA

Pulse únicamente **AL ON.OFF** para conectar o desconectar la alarma. Cuando la función de alarma se enciende, el icono **AL** aparece en la parte superior de los dígitos de la hora.

PARA USAR EL RETARDO DE ALARMA (La duración del retardo por defecto es de 5 minutos)

Cuando la hora llegue a la hora de la alarma fijada, el reloj sonará para despertarlo. El icono **AL** parpadeará.

Pulse **Zz • ☀** una vez para detener la alarma temporalmente; el icono **AL** sigue parpadeando. La alarma emitirá de nuevo un pitido en 5 minutos o después de que ha ajustado la duración del retardo de la alarma.

DETENER Y REINICIAR LA ALARMA PARA EL DÍA SIGUIENTE.

Para detener la alarma diaria, pulse cualquier botón EXCEPTO el botón **Zz • ☀** cuando suene la alarma. La alarma se detendrá y el icono **AL** permanece estático; la alarma pitará una vez más a la misma hora el día siguiente.

SI NO DISPONDE DE LA TEMPERATURA EXTERIOR

Cuando los dígitos de la temperatura exterior sean "--", es porque la transmisión inalámbrica se ha interrumpido o se ha perdido. En la pantalla normal, mantenga pulsado el botón **▲** de la estación meteorológica; posteriormente pulse el botón **RESET** situado en la parte delantera del transmisor exterior. Si continúa si poder disponer de la pantalla de temperatura exterior, intente colocar el transmisor en una ubicación diferente hasta que disponga de una transmisión clara de los datos de temperatura.



PARA USAR LA FUNCIÓN DE ATENUACIÓN

Pulse **Zz • ☀** una vez para ajustar el brillo Alto / Bajo de la pantalla.

USAR LA PREDICCIÓN METEOROLÓGICA

Hay cuatro tipos de visualizaciones de clima en su estación meteorológica:

	SOLEADO
--	---------

	Parcialmente nublado
	NUBLADO
	LLUVIOSO

Observaciones: Mover la estación meteorológica por la casa o el edificio afectará a su precisión ya que un cambio súbito de altitud afectará la precisión de la estación meteorológica. Tras encender su estación meteorológica, tardará unas 24 horas en estabilizarse. Los iconos del clima de la pantalla dan una referencia sobre las condiciones meteorológicas de las próximas 6-12 horas. Puede no coincidir con las condiciones meteorológicas actuales del exterior.

SOLUCIÓN DE PROBLEMAS

En el caso de que su reloj muestre información o dígitos sin sentido, puede ser que esté siendo afectado por descargas electrostáticas o por interferencias de otros dispositivos. Pulse el botón **RESET** situado en la parte posterior del reloj. Su reloj recupera la configuración predeterminada de la hora y el calendario, y empezará a recibir la señal horaria radio-controlada otra vez.

ESPECIFICACIONES

Temperatura de funcionamiento: 0°C hasta + 45°C

Margen de medida de temperatura

Interiores: 0°C hasta +50°C

Exteriores: -40°C hasta +70°C

La pantalla muestra HH / LL si está fuera del alcance.

Resolución de temperatura: 1°C

Duración del sonido de alarma: 2 Minutos

Duración del retardo de alarma: 5-60 Minutos

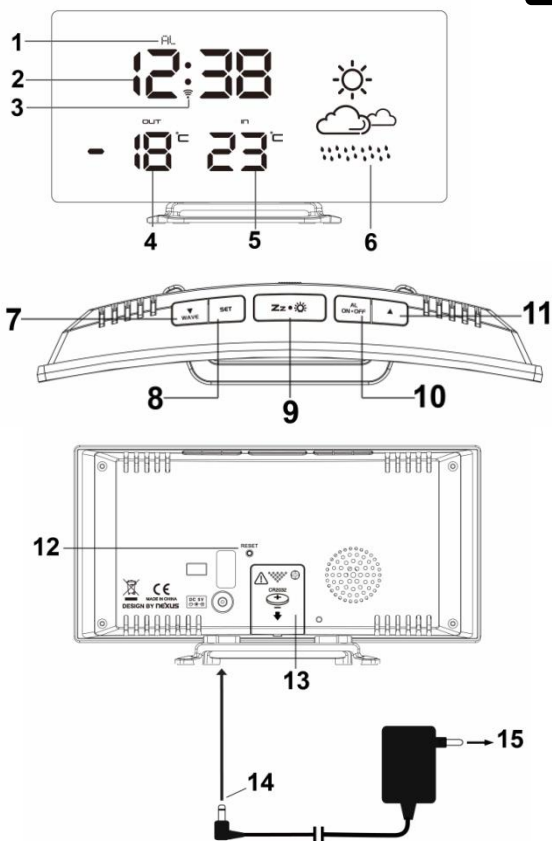

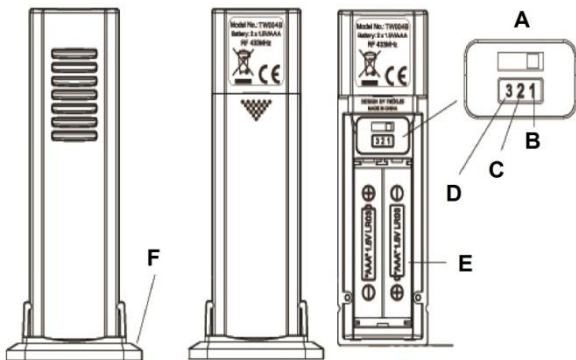

Overzicht

Vooraanzicht

- 1 - AL-pictogram
- 2 - Tijd
- 3 - RCC-pictogram
- 4 - Buitentemperatuur
- 5 - Binnentemperatuur
- 6 - Weersvoorspelling

Bovenaanzicht

- 7 - WAVE / DOWN-knop
- 8 - SET-knop
- 9 - SNOOZE / LIGHT-knop
- 10 - ALON - OFF-knop
- 11 - UP-knop

Achter aanzicht

- 12 - RESET-knop
- 13 - Batterijvak
- 14 - DC-adapterstekker (voor stationsstekker)
- 15 - Adapterstekker (voor huishoudelijke aansluiting)

Outdoor zender

- A - Fix op kanaal 1
- B - Kanaal 1
- C - Kanaal 2
- D - Kanaal 3
- E - Plaats 2 x AAA-batterijen
- F - Houder

OMGEVINGSONTVANGST EFFECTEN

La stazione temperatura ottiene l'orario preciso con tecnologia wireless. Come per tutti i dispositivi wireless, la ricezione può essere influenzata dalle seguenti circostanze:

- Lunga distanza di trasmissione
- Prossimità di montagne e valli
- Tra edifici alti
- In prossimità di autostrada, stazione, aeroporti, cavi di alta tensione ecc.
- In prossimità di cantieri
- All'interno di edifici in cemento
- In prossimità di apparecchiature elettriche (computer, TV, ecc.)
- All'interno di veicoli in movimento
- In prossimità di strutture metalliche

Porre la stazione in una posizione con segnale ottimale, ad es. vicino a una finestra e lontano da superfici in metallo o apparecchiature elettriche.

Vorzorgsmaatregelen

- Dit hoofdapparaat is uitsluitend bestemd voor binnenhuisgebruik.
- Stel het apparaat niet bloot aan overmatige krachten of schokken.
- Stel het apparaat niet bloot aan hoge temperaturen, direct zonlicht, stof en vocht.
- Niet onderdompelen het apparaat in water.
- Vermijd contact met bijtende stoffen.
- Gebruik het apparaat niet in een vuur. Deze kan ontploffen.
- Niet open de behuizing en niet manipuleren structurele componenten van het apparaat.

Batterijvoorschriften

- Gebruik uitsluitend alkaline batterijen, geen oplaadbare batterijen.
- Installeer batterijen correct volgens de polariteitsmarkeringen (+/-).
- Vervang altijd een volledige set batterijen.
- Combineer nooit gebruikte en nieuwe batterijen.
- Verwijder onmiddellijk uitgeputte batterijen.
- Verwijder batterijen wanneer niet in gebruik.
- Batterijen nooit opladen of in vuur werpen om ontploffing te voorkomen.
- Houd de batterijen niet in de nabijheid van metalen voorwerpen. Een contact kan een kortsluiting veroorzaken.
- Houd alle batterijen buiten bereik van kinderen omdat ze een verstikkingsgevaar vormen.
- Bewaar de verpakking voor eventueel toekomstig gebruik.

Gebruik het product alleen voor het doel waarvoor deze bestemd!

Verordening verwijdering batterijen



Oude batterijen horen niet in het huisvuil. Als batterijen in het milieu terecht kunnen, kunnen deze milieu- en gezondheidsproblemen tot gevolg hebben. U kunt gebruikte batterijen kosteloos bij uw handelaar of inzamelplaats teruggeven. U bent als gebruiker wettelijk verplicht oude batterijen, als omschreven, in te leveren.

Verordening verwijdering elektrische apparaten



Dit symbool betekent dat elektrische apparatuur, wanneer hij het eind van zijn levensduur bereikt, niet mag worden afgevoerd met het gewone huishoudelijk afval. Breng de apparatuur naar het plaatselijke inzamelpunt voor afval of recyclingcentrum. Dit is van toepassing voor alle landen van de Europese Unie en op de overige Europese landen met een systeem voor gescheiden afvalinzameling.

SNEL VAN START

1) Plaats uw eenheid met de voorzijde naar beneden op een plat en zacht oppervlak. Gebruik een schroevendraaier om het batterijklepje aan de achterkant van het apparaat te openen. Schuif het batterijklepje open aan de achterkant van uw klok, en plaats 1 x CR2032 lithiumbatterij in het batterijgedeelte. Controleer of de +ve polariteit van de batterij omhoog is gericht. Plaats het batterijklepje vervolgens terug en draai de schroef van het batterijklepje vast.

2) Steek de AC/DC adapter in een willekeurig, huishoudelijk 230V AC stopcontact. Sluit vervolgens de DC-stekker aan op de achterkant van uw klok.

3) Houd het station en de buitensensor naast elkaar. Schuif het batterijklepje op de achterzijde van de buitensensor open. Zorg ervoor dat de kanaalschakelaar op positie 1 (bovenste positie) staat, installeer vervolgens 2 x AAA batterijen (niet inbegrepen) in de buitensensor en let daarbij op de correcte "+/-" polariteit markeringen binnen in de batterijhouder. Schuif het klepje weer vast. Slechts een sensor wordt ontvangen door het station.

Het station zal binnen enkele seconden het gegevenssignaal vanaf de buitensensor ontvangen. Plaats de buitensensor vervolgens buitenshuis op een droge plek in de schaduw.

4) Verwijder de beschermfolie van de display. Het Temperatuurstation is nu gebruiksklaar.

5) Nadat uw alarmklok de buitentemperatuur heeft ontvangen, zal de klok naar het DCF-signaal beginnen te zoeken.

Wanneer uw weerstation het radiogestuurde signaal ontvangt, zal de display donkerder worden. Het helderheidsniveau zal worden hersteld tot op het aanvankelijk geselecteerde niveau nadat de radiogestuurde tijdontvangst is voltooid.

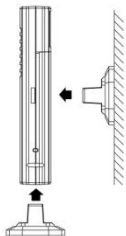

Steek de houder in de onderzijde van de buitenzender voor bureaugebruik of steek de houder in de achterzijde van de zender om aan de muur te hangen.

BACK-UP-BATTERIJEN

Wanneer de voeding niet in gebruik is, zal het station door de back-up-batterijen worden gevoed. De LED-display wordt uitgeschakeld, maar de tijd en alarmtijd blijven opgeslagen (ook in het geval van een stroomstoring).

DCF SIGNAALONTVANGST EN SIGNAALINDICATOR

Nadat het station is ingeschakeld, zal het beginnen met de DCF signaalontvangst. Het  icoontje knippert.

DCF signaal wordt ontvangen

( icoontje knippert)

Geslaagde ontvangst

( Icoontje blijft constant)

Mislukte ontvangst

( Icoontje verdwijnt)

Druk tijdens ontvangst eenmaal op  / **WAVE** om de ontvangstmodus en signaalsterkte te controleren:-

De display toont 3 streepjes wanneer een krachtig DCF signaal wordt ontvangen



Wanneer een zwak of geen DCF signaal wordt ontvangen, toont de display



De signaalsterkte kan tijdens ontvangst wisselen van 1 streepje naar 2 streepjes naar 3 streepjes. Dit is normaal omdat de klok gelijktijdig bezig is met detectie van het DCF signaal en van andere signalen in de lucht. Druk op **SET** toets om terug te keren naar de tijdweergave met knipperend  icoontje.

Geslaagde ontvangst of mislukte ontvangst





Icoontje blijft constant ingeschakeld (stopt met knipperen) wanneer de ontvangst geslaagd is



Icoontje verdwijnt wanneer de ontvangst mislukt is



Automatische ontvangst en handmatige ontvangst



Het station start dagelijks met automatische ontvangst om 1:00, 2:00, en 3:00. Als de DCF signaalontvangst om 3:00 mislukt, wordt de ontvangst gestart om 4:00. Als het weer mislukt, wordt de ontvangst gestart om 5:00. Als het nog een keer mislukt, zal de automatische ontvangst weer om 1:00 de volgende dag gestart.

Handmatige ontvangst: u hoeft slechts  / **WAVE** ingedrukt te houden, uw klok zal een korte pieptoon laten horen en de handmatige ontvangst starten. Houd  / **WAVE** ingedrukt om de DCF-ontvangst te stoppen.







Geen van de toetsen zullen tijdens RCC-ontvangst werkzaam zijn en er worden geen temperatuurmetingen genomen. De temperatuurlezing zal stabiel en nauwkeuriger worden nadat uw weerstation voor ca. 30 minuten ingeschakeld is geweest.

De DCF-ontvangst permanent annuleren

Houd  / **WAVE** en  gelijktijdig voor 2 seconden ingedrukt, uw klok zal 1 korte pieptoon laten horen en de radiogestuurde functie zal permanent worden uitgeschakeld.

U kunt de radiogestuurde functie weer hervatten door  / **WAVE** en  gelijktijdig voor 2 seconden ingedrukt te houden, uw klok zal 1 korte pieptoon laten horen en DCF zal onmiddellijk worden gestart.

DE TIJD INSTELLEN

1. Houd **SET** ingedrukt en **00** zal knipperen, druk vervolgens op  /  om de tijdzone in te stellen: **-01 of 00 of 01**.
"00" = GMT +1 uur (bijv. Duitsland)
"01" = GMT +2 uur (bijv. Finland)
"-01" = GMT 00 uur (bijv. Verenigd Koninkrijk)
2. Druk nogmaals op **SET** en de uurscijfers knipperen. Druk op  /  om het huidige uur in te stellen. Houd  of  ingedrukt om de instellingen sneller te voorlopen.

3. Druk nogmaals op **SET** en de minuutcijfers beginnen te knipperen. Druk op ▼ / ▲ om de minuten in te stellen. Houd ▼ of ▲ ingedrukt om de instellingen sneller te voorlopen.
 4. Druk nogmaals op **SET**, de display toont **:05** en kippert. Druk op de toets ▼ / ▲ om de sluimerduur in te stellen van 5 tot 60 minuten.
 5. Druk op **SET** om terug te keren naar de normale modus of druk voor ca. 8 seconden op geen enkele toets om automatisch terug te keren naar de normale modus.
- Uw klok is ingesteld op 24-uur weergaveformaat.

HET ALARM INSTELLEN (standaard alarminstelling is 6:00)

1. Houd **AL ON.OFF** ingedrukt, de uurtijfers beginnen te knipperen en het icoontje "AL" verschijnt. Druk op ▼ / ▲ om de gewenste alarmuren in te stellen. Houd ▼ of ▲ ingedrukt om de instellingen sneller te voorlopen.
2. Druk nogmaals op **AL ON.OFF** en de minuutcijfers beginnen te knipperen. Druk op ▼ / ▲ om de gewenste alarmminuten in te stellen. Houd ▼ of ▲ ingedrukt om de instellingen sneller te voorlopen.
3. Druk nog een keer op **AL ON.OFF** of druk voor ca. 8 seconden op geen enkele andere toets om de alarminstelling te verlaten.

UW ALARM IN- OF UITSCHAKELLEN

Druk eenmaal op **AL ON.OFF** om het alarm in of uit te schakelen. Wanneer het alarm aanstaat, zal het **AL**-pictogram verschijnen boven de tijdsgetallen.

HET SLUIMERALARM GEBRUIKEN (standaard sluimerduur is 5 minuten)

Wanneer de tijd uw ingestelde alarmtijd bereikt, zal uw klok het alarm laten klinken om u te wekken. Het **AL**-pictogram gaat knipperen.

Druk eenmaal op **Zz • ☀** om het alarm tijdelijk te stoppen, het icoontje **AL** zal blijven knipperen. Het alarm zal na 5 minuten opnieuw afgaan, of na uw ingestelde sluimerduur.

HET ALARM STOPPEN EN WEEER VOOR DE VOLGENDE DAG INSTELLEN

U kunt het dagelijkse alarm stoppen door op een willekeurige toets **BEHALVE Zz • ☀** te drukken terwijl het alarm klinkt. Het alarm stopt en het **AL**-pictogram houdt op met knipperen; het alarm zal de volgende dag op dezelfde tijd afgaan.

ALS U DE BUITENTEMPERATUUR VERLIEST

Wanneer de buitentemperatuur als "--" wordt aangegeven, dan is de draadloze overdracht onderbroken of verloren. Houd in normale weergavemodus de toets ▲ van het weerstation ingedrukt en druk vervolgens op de toets **RESET** geplaatst op de voorzijde van de buitenzender. Als u de weergave van de buitentemperatuur blijft verliezen, probeer dan de zender op een andere plaats te plaatsen totdat u een soepele overdracht van de temperatuurgegevens krijgt.



DE DIMMERFUNCTIE GEBRUIKEN

Druk eenmaal op **Zz • ☀** om de helderheid van de display op Hoog / Laag in te stellen.

DE WEERSVERWACHTING GEBRUIKEN

Uw weerstation kan het weer op vier manieren tonen:

	ZONNIG
--	--------

	ZONNIG EN BEWOLKT
	BEWOLKT
	REGENACHTIG

Opmerkingen: Uw weerstation door uw huis of gebouw bewegen, zal de nauwkeurigheid ervan aantasten vanwege de plotselinge veranderingen in omstandigheden. Nadat uw weerstation is ingeschakeld, zal het ongeveer 24 uur duren totdat het stabiel is. De weericoontjes op de display geven een referentie voor de weersomstandigheden van de komende 6-12 uur. Het komt mogelijk niet overeen met de huidige weersomstandigheden buiten.

PROBLEEMOPLOSSING

In het geval dat uw klok onverklaarbare informatie of cijfers weergeeft, kan dit liggen aan elektrostatische ontlading of interferentie door andere apparatuur. Druk op de toets **RESET** op de achterzijde van uw klok. Uw klok zal worden teruggesteld op de standaard instelling voor de tijd en kalender en de klok begint weer met ontvangst van het radiobedienende tijdsignaal.

SPECIFICATIES

Bedrijfstemperatuur: 0°C tot + 45°C

Bereik van temperatuurmeting

Binnenshuis: 0°C tot +50°C

Buitenshuis: -40°C tot +70°C

Wanneer buiten dit bereik, zal HH / LL op de display verschijnen.

Temperatuurresolutie	:	1°C
Alarmduur	:	2 Minuten
Snooze duur	:	5-60 Minuten

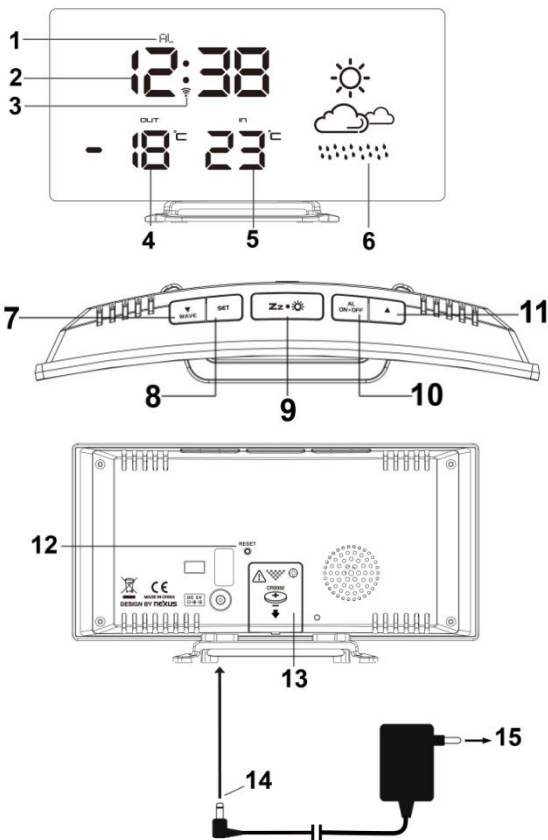

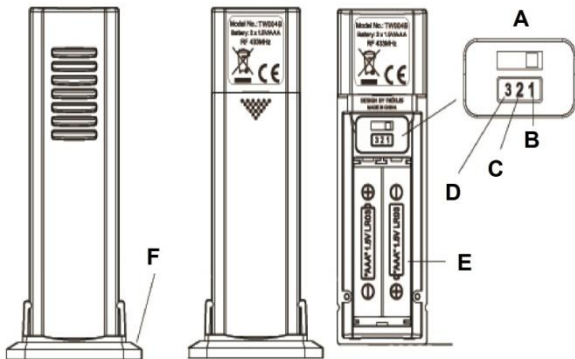

Descrizione

Vista frontale

- 1 - Icona AL
- 2 - Tempo
- 3 - Icona RCC
- 4 - Temperatura esterna
- 5 - Temperatura interna
- 6 - Previsioni del tempo

Vista dall'alto

- 7 - Pulsante WAVE / DOWN
- 8 - Pulsante SET
- 9 - Pulsante SNOOZE / LIGHT
- 10 - Pulsante AL ON - OFF
- 11 - pulsante UP

Vista posteriore

- 12 - Pulsante R ESET
- 13 - Scomparto della batteria
- 14 - Spina adattatore CC (per presa di stazione)
- 15 - Spina adattatore CA (per presa domestica)

Trasmettitore esterno

- A - Correzione al canale 1
- B - Canale 1
- C - Canale 2
- D - Canale 3
- E - Inserire 2 batterie AAA
- F - Titolare

EFFETTI RICEZIONE AMBIENTALE

La stazione temperatura ottiene l'orario preciso con tecnologia wireless. Come per tutti i dispositivi wireless, la ricezione può essere influenzata dalle seguenti circostanze:

- Lunga distanza di trasmissione
- Prossimità di montagne e valli
- Tra edifici alti
- In prossimità di autostrada, stazione, aeroporti, cavi di alta tensione ecc.
- In prossimità di cantieri
- All'interno di edifici in cemento
- In prossimità di apparecchiature elettriche (computer, TV, ecc.)
- All'interno di veicoli in movimento
- In prossimità di strutture metalliche

Porre la stazione in una posizione con segnale ottimale, ad es. vicino a una finestra e lontano da superfici in metallo o apparecchiature elettriche.

Precauzioni

- Il dispositivo principale è progettata solo per l'utilizzo in ambienti interni.
- Non sottoporre il dispositivo a forza eccessiva e urti.
- Non esporre il dispositivo a temperature estreme, luce solare diretta, polvere o umidità.
- Non immergere il dispositivo in acqua.
- Evitare il contatto con materiali corrosivi.
- Non gettare il dispositivo nel fuoco perché potrebbe esplodere.
- Non aprire la cassa interna o manomettere i componenti di questo dispositivo.

Avvertenze per l'uso sicuro delle batterie

- Utilizzare solo batterie alcaline. Non utilizzare batterie ricaricabili.
- Installare le batterie correttamente rispettando le polarità (+/-).
- Sostituire sempre il set completo di batterie.
- Non mescolare mai batterie usate e nuove.
- Rimuovere immediatamente le batterie scariche.
- Rimuovere le batterie quando non sono utilizzate.
- Non conservare le batterie in prossimità di oggetti metallici. Un contatto potrebbe causare un corto circuito.
- Non ricaricare le batterie e non gettarle nel fuoco perché potrebbero esplodere.
- Non esporre le batterie a temperature elevate, all'umidità o alla luce solare diretta.
- Tenere tutte le batterie lontano dalla portata dei bambini per evitare rischi di soffocamento.

Utilizzare il prodotto solo per lo scopo previsto!

Obbligo di avvisio secondo la legge sulle batterie



Le batterie esaurite non devono essere considerate rifiuti domestici. Le batterie smaltite nell'ambiente possono causare danni all'ambiente e alla salute. È possibile restituire gratuitamente le batterie usate al proprio rivenditore e consegnarle ai centri di raccolta. Il consumatore è tenuto per legge alla restituzione delle batterie scariche!

Obbligo di avvisio secondo la legge sui dispositivi elettrici



Questo simbolo indica che i dispositivi elettrici alla fine del loro ciclo di vita devono essere smaltiti separatamente dai rifiuti domestici generali. Portare il dispositivo al proprio punto di raccolta rifiuti locale o a un centro di riciclaggio. Ciò si applica in tutti i paesi dell'Unione Europea e in altri paesi Europei con sistemi di raccolta differenziata dei rifiuti.

INSTALLAZIONE RAPIDA

1) Posizionare l'unità a faccia in giù su una superficie piana e morbida. Utilizzare un cacciavite per aprire il coperchio della batteria situato sul retro dell'unità. Aprire lo sportellino della batteria facendolo scorrere sul retro dell'orologio, inserire quindi nello scompartimento 1 x batteria al litio CR2032. Assicurarsi che la polarità "+" della batteria sia rivolta verso l'alto. Riposizionare lo sportellino della batteria e stringere la vite del coperchio della batteria.

2) Inserire l'adattatore CA/CC in una qualsiasi presa a 230V CA. Quindi inserire il jack CC nel retro dell'unità.

3) Tenere la stazione e il sensore esterno l'uno accanto all'altro. Aprire il coperchio del vano batteria sul retro del sensore esterno. Assicurarsi che il selettore del canale sia impostato nella posizione 1 (posizione superiore), inserire 2 x batterie AAA (non incluse) nel sensore esterno osservando il segno della corretta polarità "+/-" all'interno del vano batteria. Riposizionare il coperchio del vano batteria. Un solo sensore è ricevibile da parte della stazione.

La stazione riceverà il segnale dati dal sensore esterno in pochi secondi. Quindi posizionare il sensore esterno in un'area asciutta e all'ombra.

4) Rimuovere la pellicola protettiva dal display. La stazione meteo è ora operativa.

5) Dopo che la sveglia ha ricevuto la temperatura esterna, avvierà la ricerca del segnale DCF.

Se la stazione meteo sta ricevendo il segnale orario radio controllato, il display si oscurerà gradualmente. Riprenderà il livello di luminosità originariamente selezionato dopo il completamento della ricezione radiocollata dell'orario.

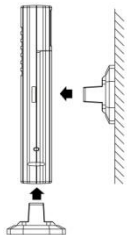

Inserire il supporto sulla parte bassa del trasmettitore esterno per scrivania o inserirlo sul retro del trasmettitore per supporto a parete.

BATTERIE DI RISERVA

Quando l'alimentatore non è in uso, la stazione sarà alimentata da batterie di riserva. Il display a LED è spento, ma l'orario e l'ora della sveglia restano memorizzati (anche in caso di mancanza di corrente).

RICEZIONE SEGNALE DCF E INDICATORE SEGNALE

Dopo aver acceso la stazione, essa inizia a ricevere il segnale DCF. L'icona  lampeggia.

Ricezione segnale DCF (L'icona  lampeggia)

Ricezione avvenuta con successo (L'icona  diventa fissa)

Ricezione fallita

(L'icona  scompare)

Durante la ricezione, premere il pulsante  / **WAVE** per visualizzare l'indicazione della modalità di ricezione e della potenza del segnale:

Se è rilevato un segnale DCF forte, il display mostra 3 barrette



Se è rilevato un segnale DCF debole o assente, il display mostra



o

Durante la ricezione, la potenza di segnale può passare da 1 barretta a 2 barrette a 3 barrette. Ciò è normale in quanto l'orologio sta rilevando un segnale DCF e altri segnali nell'aria allo stesso tempo.

Premendo il pulsante **SET** si ritornerà alla visualizzazione dell'orario con l'icona  che lampeggia.

Ricezione avvenuta con successo o ricezione fallita





L'icona di antenna fissa accesa (smette di lampeggiare) quando la ricezione avviene con successo



L'icona scompare quando la ricezione è fallita

Ricezione automatica e ricezione manuale



La stazione avvia la ricezione automatica ogni giorno all'1:00, 2:00 e 3:00. Se la ricezione del segnale DCF alle 3:00 fallisce, essa sarà riprovata alle 4:00. Se la ricezione fallisce nuovamente, essa sarà riavviata alle 5:00. Se essa fallisce nuovamente, essa sarà riavviata automaticamente all'1:00 del giorno successivo.

Ricezione manuale: basta premere e tenere premuto  / **WAVE**, l'orologio emetterà un breve bip e avvierà la ricezione manuale. Premere e tenere premuto  / **WAVE** per sospendere la ricezione DCF.











Durante la ricezione RCC tutti i pulsanti non funzionano e non viene effettuata la misurazione della temperatura. La lettura della temperatura sarà ottenuta in modo stabile e di ventata più precisa dopo che l'orologio della stazione è acceso per circa 30 minuti.

Per cancellare la ricezione DCF in modo permanente

Premere e tenere premuto  / **WAVE** e  contemporaneamente per 2 secondi, l'orologio emetterà 1 bip breve e la funzione radiocontrollata sarà disabilitata in modo permanente.

Per riprendere la funzione di radiocollante, premere e tenere premuto  / **WAVE** e  contemporaneamente per 2 secondi, l'orologio emetterà 1 bip breve e inizierà immediatamente il DCF.

IMPOSTARE L'ORA

1. Premere e tenere premuto **SET**, **00** lampeggia, premere  /  per impostare il fuso orario: **-01** o **00** o **01**.
"00" = GMT +1 (ad es. Germania)
"01" = GMT +2 (ad es. Finlandia)
"-01" = GMT 00 (ad es. Regno Unito)
2. Premere nuovamente **SET**, le cifre dell'ora lampeggiano. Premere  /  per impostare l'ora attuale. Premere e tenere premuto  o  per accelerare l'impostazione ad alta velocità.
3. Premere nuovamente **SET**, le cifre dei minuti lampeggiano. Premere  /  per impostare i minuti. Premere e tenere premuto  o  per accelerare l'impostazione ad alta velocità.

4. Premere nuovamente **SET**, il display mostra **:05** e lampeggia. Premere il pulsante **▼ / ▲** per impostare la durata dello snooze da 5 a 60 minuti
5. Premere il pulsante **SET** per ritornare alla modalità normale o si ritornerà alla modalità normale in circa 8 secondi se non sono premuti altri pulsanti.

L'orologio è nel formato di visualizzazione 24 ore.

IMPOSTARE LA SVEGLIA (La sveglia predefinita è alle 6:00)

1. Premere e tenere premuto **AL ON.OFF** le cifre dell'ora lampeggiano con l'icona **"AL"** che appare. Premere **▼ / ▲** per selezionare l'ora della sveglia desiderata. Premere e tenere premuto **▼** o **▲** per accelerare l'impostazione ad alta velocità.
2. Premere nuovamente **AL ON.OFF**, le cifre dei minuti lampeggiano. Premere **▼ / ▲** per impostare i minuti della sveglia desiderati. Premere e tenere premuto **▼** o **▲** per accelerare l'impostazione ad alta velocità.
3. Premere nuovamente **AL ON.OFF** o se non si preme alcun tasto per 8 secondi si esce dalla modalità di impostazione della sveglia.

ACCENSIONE E SPEGNIMENTO DELLA SVEGLIA

Premere una volta **AL ON.OFF** per accendere o spegnere la sveglia. Quando la funzione sveglia è attiva, l'icona **AL** compare sopra le cifre e dell'ora.

PER UTILIZZARE LA FUNZIONE SNOOZE (la durata predefinita dello snooze è di 5 minuti)

Quando l'orario raggiunge l'orario impostato per la sveglia, l'orologio emette un bip per svegliarti. L'icona **AL** lampeggerà.

Premere **Zz • ☀** una volta per interrompere temporaneamente la sveglia, l'icona **AL** lampeggia. La sveglia suonerà di nuovo dopo 5 minuti o dopo la durata impostata sotto snooze.

PER ARRESTARE O RIPRISTINARE LA SVEGLIA PER IL GIORNO SUCCESSIVO

Per interrompere la sveglia quotidiana, premere qualsiasi pulsante ECCEPTE **Zz • ☀** mentre la sveglia sta emettendo un segnale. La sveglia si fermerà e l'icona **AL** di viene statica; la sveglia suonerà il giorno dopo alla stessa ora.

SE SI PERDE LA TEMPERATURA ESTERNA

Quando le cifre della temperatura esterna mostrano "--", la trasmissione senza fili si è interrotta. Nella visualizzazione normale, premere e tenere premuto il pulsante **▲** della stazione meteo, quindi premere il pulsante **RESET** che si trova sulla parte anteriore del trasmettitore esterno. Se si continua a perdere la visualizzazione della temperatura esterna, cercare di porre il trasmettitore in una posizione diversa finché non si ottiene una trasmissione corretta dei dati della temperatura.



USARE LA FUNZIONE REGOLATORE

Premere **Zz • ☀** una volta per regolare la luminosità alta/bassa del display.

UTILIZZO DELLE PREVISIONI METEO

Ci sono quattro tipi di schermate meteo nella stazione meteo:

	SOLEGGIATO
--	------------

	SOLEGGIATO E NUVOLOSO
	NUVOLOSO
	PIOVOSO

Nota: Spostando la stazione meteo nella casa o nell'edificio se ne influenza la sua precisione in quanto il cambiamento improvviso di comportamento influenzerà la precisione della previsione meteo. Dopo aver acceso la stazione meteo, essa impiegherà circa 24 ore per diventare stabile. Le icone meteo sul display fanno riferimento alle condizioni meteo delle 6-12 ore successive. Ciò può non corrispondere alle condizioni meteo esterne attuali.

RISOLUZIONE DEI PROBLEMI

Nel caso in cui l'orologio mostri delle informazioni o cifre errate, ciò potrebbe essere influenzato da interferenze o scariche elettrostatiche provenienti da altri dispositivi. Premere il pulsante **RESET** sul retro dell'orologio. L'orologio sarà ripristinato alle impostazioni predefinite di orario e calendario e sarà nuovamente avviato per ricevere segnale orario radio controllato.

SPECIFICHE TECNICHE

Temperatura di funzionamento: 0°C à + 45°C

Intervallo di misurazione della temperatura

Interna: 0°C à +50°C

Esterna: -40°C à + 70°C

Il display mostra HH / LL se fuori dall'intervallo

Risoluzione temperatura : 1°C
 Durata sveglia : 2 Minuti
 Durata de alarme ritardo : 5-60 Minuti

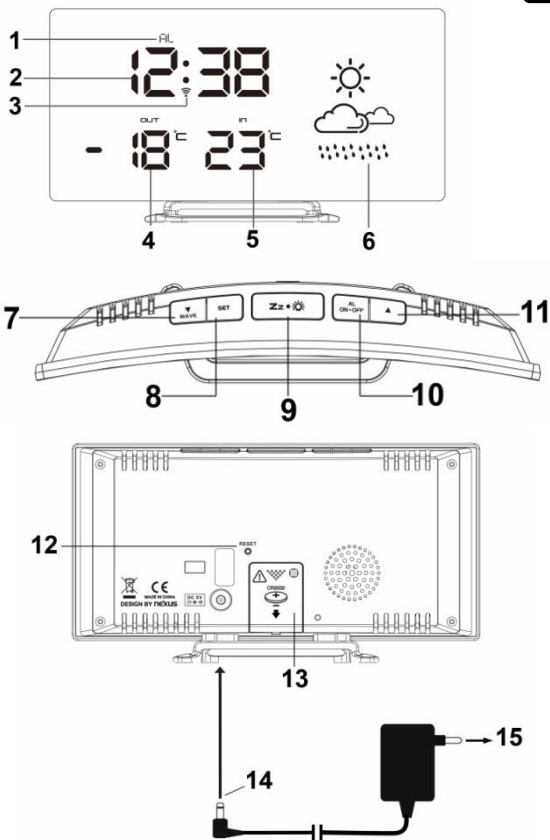

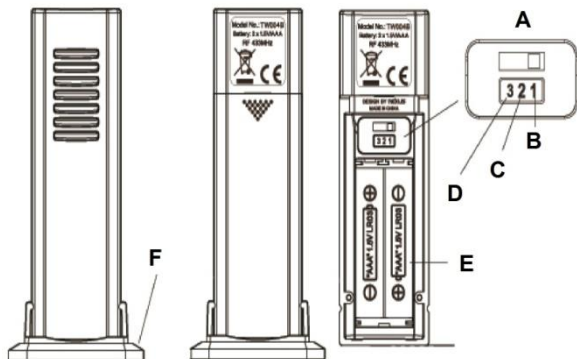

Přehled

Čelní pohled

- 1 - Ikona AL
- 2 - Čas
- 3 - Ikona RCC
- 4 - Venkovní teplota
- 5 - Vnitřní teplota
- 6 - Předpověď počasí

Pohled shora

- 7 - Tlačítko WAVE / DOWN
- 8 - Tlačítko SET
- 9 - Tlačítko SNOOZE / LIGHT
- 10 - Tlačítko AL ON - OFF
- 11 - Tlačítko UP

Zpětný pohled

- 12 - Tlačítko RESET
- 13 - Prostor pro baterie
- 14 - Konektor DC adaptéru (pro zásuvku stanice)
- 15 - zásrčka síťového adaptéru (pro domácí zásuvku)

Venkovní vysílač

- A - Opravte na kanálu 1
- B - Kanál 1
- C - Kanál 2
- D - Kanál 3
- E - Vložte 2 xAAA baterie
- F - Držák

ENVIRONMENTÁLNÍ DOPADY PŘÍJMU

Teploměřová stanice přijímá přesný čas pomocí bezdrátové technologie. Stejně jako u všech bezdrátových přístrojů mohou být tyto ovlivněny následujícími okolnostmi:

- Dlouhá přenosová vzdálenost
- Blízké hory a údolí
- Mezi vysokými stavbami
- Blízká dálnice, železnice, letiště, vysokonapěťové kabely atd.
- Blízké staveniště
- Uvnitř betonových staveb
- Elektrické přístroje (počítače, TV atd.) v blízkosti
- Uvnitř jedoucích vozidel
- V blízkosti kovových konstrukcí

Umístěte stanici do místa s optimálním signálem např. blízko okna a daleko od kovových povrchů či elektrických přístrojů.

Upozornění

- Tato jednotka je k použití pouze v interiéru.
- Nevystavujte přístroj nadměrné síle nebo nárazu.
- Nevystavujte přístroj extrémním teplotám, přímému slunečnímu záření, prachu nebo vlhkosti.
- Nikdy neponořujte do vody.
- Vyhněte se kontaktu s korozivními materiály.
- Nevhazujte tento přístroj do ohně, mohl by explodovat.
- Neotevírejte vnitřní pouzdro nebo manipulovat s jakýmkoli soubor částí této jednotky.

Baterie a bezpečnostní varování

- Používat pouze alkalické baterie. Nepoužívejte dobíjecí baterie.
- Baterie vkládejte s právně odpovídající polaritou (+/-).
- Vždy vyměňte kompletní sadu baterií.
- Nikdy nemíchejte použité a nové baterie.
- Okamžitě odstraňte vybité baterie.
- Baterie vyjměte, když není zařazení v provozu.
- Nenabíjejte a nevhazujte baterie do ohně, mohly by explodovat.
- Ujistěte se, že jsou baterie uloženy mimo dosah kovových předmětů, neboť kontakt může způsobit zkrat.
- Nevystavujte baterie extrémním teplotám nebo vlhkosti nebo přímému slunečnímu záření.
- Ukádejte baterie mimo dosah dětí. Existuje riziko udušení.

Výrobek použijte pouze ke stanovenému účelu!

Všimněte si požadavky podle baterie-směrnice



Staré baterie nepatří do domovního odpadu, protože by mohly způsobit škody na zdraví a životní prostředí. Můžete se vrátit použité baterie a akumulátory bezplatně na vašich prodejci a sběrných míst. Koncový uživatel se zavazuje zákon přivést potřebné baterie distributorům a dalších sběrných míst!

Všimněte si požadavky podle likvidovat elektrická zařízení



Tento symbol znamená, že je potřeba likvidovat elektrická zařízení odděleně od běžného domácího odpadu na konci jeho životnosti. Přístroj uvrzte do místního sběrného místa nebo centra pro recyklaci. To platí pro všechny země Evropské unie a ostatní evropské země se samostatným

RYCHLÉ NASTAVENÍ

- 1) Umístěte jednotku lícem dolů na plochý a měkký povrch. Pomocí šroubováku otevřete kryt baterií umístěný na zadní straně jednotky. Vysuňte kryt baterie na zadní straně budíku. Poté vložte do prostoru pro baterii jednu lithiovou baterii CR2032. Ujistěte se, že je baterie vložena se správnou polaritou (přední strana nahoru). Potom vyměňte kryt baterie a utáhněte šroub krytu baterie.
- 2) Připojte adaptér AC/DC do libovolné stěnové zásuvky s napětím 230 VAC. Poté zapojte konektor DC do zásuvky na zadní straně budíku.
- 3) Udržujte stanici a venkovní čidlo vedle sebe. Posunutím otevřete bateriový kryt vzadu na venkovním čidle, že je volič kanálů nastaven na pozici 1 (top pozice), potom vložte 2 x AAA baterie (nejsou součástí balení) do venkovního čidla s přihlednutím k správné "+/-" polaritě uvnitř bateriového oddělení. Bateriový kryt dejte na původní místo. Pouze jedno čidlo je pohledávkou u stanice.
- 4) Stanice začne za pár sekund přijímat datový signál z venkovního čidla. Potom umístěte venkovní čidlo na suché a stinné venkovní místo.
- 5) Jakmile budík přijme informace o venkovní teplotě, začne vyhledávat signál DCF.

Když meteorologická stanice přijímá rádiově řízený časový signál, displej se ztlumí. Po dokončení přijetí rádiově řízeného času se jas vrátí na původní zvolenou úroveň.

Poznámky:

1. Mějte na paměti, že venkovní čidlo má dosah 30 metrů v otevřeném prostoru bez překážek. Skutečný dosah přenosu se bude lišit v závislosti na tom, co stojí signálu v cestě. Každá překážka (střecha, stěny, stropy a stromy s širokými kmeny atd.) sníží dosah signálu na polovinu.

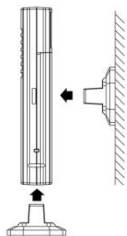

Vložte na spodní stranu venkovního vysílače držák (pro postavení) nebo jej vložte na zadní stranu vysílače (při montáži na stěnu).

ZÁLOŽNÍ BATERIE

Jestliže není používán napájecí zdroj, stanice bude napájena záložními bateriemi. LED displej bude vypnut, ale čas a alarm zůstane uložen (i v případě výpadku el. energie).



PŘÍJEM SIGNÁLU A UKAZATEL SIGNÁLU DCF

Po zapnutí stanice se začne přijímat DCF signál. Ikona  bliká.

Přijem DCF signálu	( Ikona blízka)
Úspěšný příjem	( Ikona se stane statickou)
Neúspěšný příjem	( Ikona zmizí)



Během příjmu jedním stiskem tlačítka  / **WAVE** zobrazíte režim příjmu a sílu signálu. Indikace:-

Když je zjištěn silný signál DCF, displej ukazuje 3 čárky 

Když je slabý signál DCF, nebo není žádný, displej ukazuje  nebo 

Během příjmu se síla signálu může pohybovat od 1 do 2 čárek až do 3 čárek. To je normální, protože hodiny zjišťují DCF signál a další signály ve vzduchu současně. Stiskněte tlačítko **SET** a vrátíte se do zobrazení času s  blikající ikonou.

Úspěšný příjem nebo neúspěšný příjem

-  Ikona se stane statickou (přestane blikat) když dojde k úspěšnému příjmu
-  Když selže příjem, tak ikona zmizí

Automatický příjem a manuální příjem



Stanice začne automaticky přijímat signál každý den v 1:00, 2:00, a 3:00. Pokud se nepodaří příjem signálu DCF ve 3:00 hodiny, začne příjem ve 4:00 hodiny. Pokud se opět nepodaří příjem signálu, začne signál přijímat opět ve 5:00 hodin. Pokud příjem opět selže, začne opět automatický příjem v 1:00 příštího dne.

Manuální příjem: stiskněte a podržte tlačítko  / **WAVE**, buď krátce pípne a spustí se režim manuálního příjmu. Stiskem a podržením tlačítka  / **WAVE** zastavíte DCF příjem.











Během příjmu RCC (rádiem ovládané hodiny) nefungují žádná tlačítka a neprobíhá měření teploty. Teplotní údaje se stabilizují a budou přesné zhruba 30 minut po zapnutí budíku s meteorologickou stanicí.

Permanentní zrušení příjmu DCF

Stiskněte a podržte po dobu 2 vteřin tlačítko  / **WAVE** a současně , buď jednou krátce pípne a funkce ovládání radiovým signálem se permanentně zruší.

Chcete-li funkci ovládání radiovým signálem obnovit, stiskněte a podržte po dobu 2 vteřin tlačítko  / **WAVE** a současně , buď jednou krátce pípne a funkce DCF se okamžitě aktivuje.

NASTAVENÍ ČASU

- Stiskněte a přidržte tlačítko **SET**. **Rozbliká se 00**. Stisknutím tlačítka  /  nastavíte časové pásmo: **-01 nebo 00 nebo 01**.
 „00“ = pásmo GMT +1 (např. Německo)
 „01“ = pásmo GMT +2 (např. Finsko)
 „-01“ = pásmo GMT 00 (např. Velká Británie)
- Znovu stiskněte tlačítko **SET**, číslice hodin začnou blikat. Stiskem tlačítka  /  nastavte aktuální hodinu. Stiskem a podržením tlačítka  nebo  nastavování zrychlíte.
- Znovu stiskněte tlačítko **SET**, číslice minut začnou blikat. Stiskem tlačítka  /  nastavte aktuální minuty. Stiskem a podržením tlačítka  nebo  nastavování zrychlíte.

4. Znovu stiskněte tlačítko **SET**, zobrazí se **:05** a bude blikat. Stiskem tlačítka **▼ / ▲** nastavte trvání opakovaného buzení v rozsahu 5 až 60 minut.
 5. Pro návrat do normálního režimu stiskněte tlačítko **SET**. Pokud během 8 sekund nedojde ke stisknutí žádného tlačítka, budík se vrátí do normálního režimu automaticky.
- Budík zobrazuje čas v 24 hodinovém formátu.

NASTAVENÍ BUDÍKU (Výchozí nastavení buzení je 06:00)

1. Stiskněte a podržte tlačítko **AL ON.OFF**, číslice hodin budou blikat a zobrazí se ikona „AL“. Stiskem tlačítka **▼ / ▲** nastavte požadovanou hodinu buzení. Stiskem a podržením tlačítka **▼** nebo **▲** nastavování zrychlíte.
2. Znovu stiskněte tlačítko **AL ON.OFF**, číslice minut začnou blikat. Stiskem tlačítka **▼ / ▲** nastavte požadovanou minutu buzení. Stiskem a podržením tlačítka **▼** nebo **▲** nastavování zrychlíte.
3. Pro opuštění režimu nastavení budíku znovu stiskněte tlačítko **AL ON.OFF**. Pokud během 8 sekund nedojde ke stisknutí žádného tlačítka, budík opustí režim nastavení automaticky.

ZAPNUTÍ A VYPNUTÍ BUZENÍ

Jedním stiskem tlačítka **AL ON.OFF** buzení zapnete nebo vypnete. Když je funkce budíku zapnutá, objeví se nad číslicemi času i ikona **AL**.

POUŽITÍ OPAKOVANÉHO BUZENÍ (výchozí doba opakovaného buzení je 5 minut)

Jakmile budík dosáhne nastaveného času buzení, ozve se z vuk budíku. Začne blikat i ikona **AL**.

Jedním stiskem tlačítka **Zz • ☀** budík dočasně zastavíte, ikona **AL** bude nadále blikat. Budík začne znovu pípat za 5 minut či za vámi nastavenou dobu.

ZASTAVENÍ A RESET BUDÍKU NA DALŠÍ DEN

Chcete-li zastavit denní buzení, stiskněte během pípání budíku libovolně tlačítko KROMĚ **Zz • ☀**. Budík se zastaví a ikona **AL** přestane blikat. Budík začne znovu pípat další den ve stejnou dobu.

POKUD ZTRATÍTE VENKOVNÍ TEPLOTU

Když číslice venkovní teploty ukazují „--“, je bezdrátový přenos buď přerušen nebo ztracen. V normálním zobrazení stiskněte a podržte tlačítko **▲** meteorologické stanice, pak stiskněte tlačítko **RESET** umístěné na přední straně venkovního vysílače. Pokud bude opakovaně docházet ke ztrátě zobrazení venkovní teploty, zkusíte vysílač umístit do jiného prostředí, abyste zajistili hladký přenos teplotních údajů.



POUŽITÍ STMÍVAČE (DIMMER)

Jedním stiskem **Zz • ☀** upravíte jas displeje mezi hodnotami High (vysoký) a Low (nízký).

POUŽÍVÁNÍ PŘEDPOVĚDI POČASÍ

Na meteorologické stanici jsou kdis pozici čtyři typy zobrazení počasí:

	SLUNEČNO
--	----------

	SLUNEČNO A ZATĚŽENO
	ZATAŽENO
	DĚŠŤ

Poznámky: Přesunete-li meteorologickou stanici kolem domu nebo budovy, bude ovlivněna její přesnost, protože náhlá změna polohy ovlivňuje přesnost meteorologické stanice. Po zapnutí meteorologické stanice trvá asi 24 hodin, než se stanice stabilizuje. Ikony počasí na displeji ukáží počasí na dalších 6-12 hod. Předpověď se nemusí shodovat se současným stavem venkovního počasí.

ŘEŠENÍ PROBLÉMŮ

V případě, že hodiny ukazují irelevantní informace nebo číslice, mohou být ovlivněny elektrostatickým výbojem nebo rušením z jiných přístrojů. Stiskněte tlačítko **RESET** na zadní části hodin. Vaše hodiny budou resetovány na přednastavený čas a kalendář a opět začnou přijímat rádiově řízený časový signál.

SPECIFIKACE

Provozní teplota: 0°C bis + 45°C

Rozsah měření teploty

Vnitřní: 0°C do +50°C

Venkovní: -40°C do +70°C

Jste-li mimo dosah, na displeji se zobrazí HH / LL.

Teplotní rozlišení: 1°C

Délka buzení: 2 Minuten

Délka dřímání: 5-60 Minuten

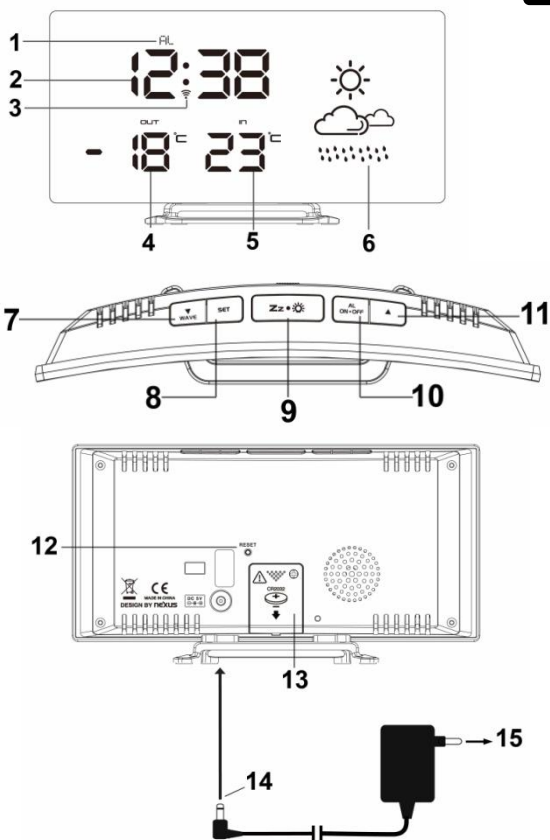

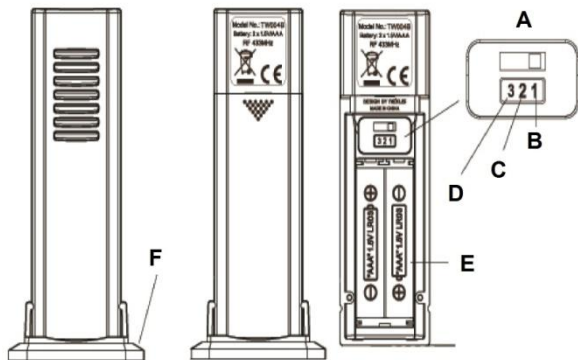

Przeгляд

Przedni widok

- 1 - Ikona AL
- 2 - Razy
- 3 - Ikona RCC
- 4 - Temperatura zewnętrzna
- 5 - Temperatura w pomieszczeniu
- 6 - Prognoza pogody

Widok z góry

- 7 - Przycisk WAVE / DOWN
- 8 - Przycisk SET
- 9 - Przycisk SNOOZE / LIGHT
- 10 - Przycisk AL ON - OFF
- 11 - Przycisk UP

Widok z tyłu

- 12 - Przycisk RESET
- 13 - Komora baterii
- 14 - Wtyczka adaptera prądu stałego (dla gniazda stacji)
- 15 - Wtyczka zasilacza sieciowego (do gniazda domowego)

Nadajnik zewnętrzny

- A - Napraw w Kanale 1
- B - Kanał 1
- C - Kanał 2
- D - Kanał 3
- E - Włóż 2 baterie AAA
- F - Posiadacz

ŚRODOWISKOWE EFEKTY ODBIORU

Stacja temperatura pobiera dokładny czas za pomocą technologii bezprzewodowej. Tak jak we wszystkich urządzeniach bezprzewodowych, odbiór może być zakłócany przez następujące okoliczności:

- Duża odległość przekazu
- Góry i doliny poblizu
- Wzdłuż wysokich budynków
- Bliskość autostrad, linii kolejowych, lotnisk, linii wysokiego napięcia, itd.
- Bliskość budów
- Wewnątrz betonowych budynków
- W pobliżu urządzeń elektrycznych (komputerów, telewizorów, itd.)
- W poruszających się pojazdach
- Obok konstrukcji metalowych

Stację należy ustawić w miejscu z optymalnym sygnałem, tzn. blisko okna i z dala od powierzchni metalowych lub urządzeń elektrycznych.

Środki ostrożności

- Urządzenie jest przeznaczone do zastosowań we wnętrzach..
- Nie narażać urządzenia na działanie dużych sił lub wstrząsów.
- Nie należy wystawiać urządzenia na działanie wysokich temperatur, bezpośredniego światła słonecznego, kurzu, wilgoci.
- Nie zanurzać w wodzie.
- Unikać kontaktu z wszelkimi korozyjnymi.
- Nie wyrzucać urządzenia do ognia, gdyż może wybuchnąć.
- Nie otwierać obudowy i nie ingerują w wewnętrzne części urządzenia.

Ostrzeżenia bezpieczeństwa dotyczące baterii

- Używać tylko baterii alkalicznych. Nie wolno używać akumulatorów.
- Włożyć baterie prawidłowo, zgodnie z biegunowością (+/-).
- Zawsze należy wymienić cały zestaw baterii.
- Nigdy nie wolno mieszać z użytych i nowych baterii.
- Zużyte baterie należy natychmiast wymienić.
- Wyjmować baterie, jeśli urządzenie nie jest używane.
- Nie ładować ponownie baterii ani nie wyrzucać ich do ognia, ponieważ mogą eksplodować.
- Nie przechowywać baterie w pobliżu przedmiotów metalowych. Styczność może spowodować zwarcie.
- Unikać narażania baterii na działanie bardzo wysokich temperatur lub wilgotności bądź bezpośredniego nasłonecznienia.
- Baterie należy trzymać w miejscu niedostępnym dla dzieci. Powodują one zagrożenie udławieniem.

Stosować produkt tylko zgodnie z jej przeznaczeniem!

Zawiadomienie wymagań na mocy dyrektywy baterii



Stare baterie nie należą do odpadów domowych, ponieważ mogą one powodować uszkodzenia zdrowia i środowiska. Możesz powrócić używanych baterii i akumulatorów do punktów dealerskich i zbiórki. Użytkownika końcowego są zobowiązane przez prawo przywrócić potrzebne baterie do dystrybutorów i innych punktów zbiorczych!

Zawiadomienie wymagań na mocy dyrektywy urządzenia elektryczne



Ten symbol oznacza, że należy oddzielać urządzenia elektryczne od ogólnych odpadów domowych po zakończeniu ich żywotności. Urządzenie należy oddać do lokalnego punktu zbiórki odpadów lub centrum recyklingu. Dotyczy to wszystkich państw Unii Europejskiej oraz innych państw europejskich, w których obowiązuje system zbierania odpadów segregowanych.

SZYBKA KONFIGURACJA

- 1) Połóż jednostkę twarzą do dołu na płaskiej i miękkiej powierzchni. Za pomocą śrubokrętu otwórz pokrywę baterii znajdującą się z tyłu urządzenia.
Otwórz przedział baterii w tylnej części urządzenia, a następnie umieść w nim jedną baterię CR2032. Upewnij się, że biegun +VE baterii jest skierowany do góry. Następnie złóż pokrywę baterii i dokręć śrubę pokrywę baterii.
 - 2) Umieść zasilacz AC/DC w jakimkolwiek gniazdku zasilania 230V AC. Następnie włóż wtyczkę DC zasilacza do gniazda w obudowie zegara.
 - 3) Ustawić stację i czujnik zewnętrzny blisko siebie. Zsunąć pokrywę baterii z tyłu czujnika zewnętrznego. Upewnij się, że przycisk wybierający kanał jest ustawiony w pozycji 1 (pozycja górna), następnie włożyc 2 x baterie AAA (nie znajdują się w dostawie) do czujnika zewnętrznego, przestrzegając prawidłowych znaków biegunowości "+/-" w komorze baterii. Wymienić osłonę baterii. Tyłko jest jeden czujnik zależności przez stację.
- Stacja odbierze sygnał danych z czujnika zewnętrznego za kilka sekund. Następnie należy ustawić czujnik zewnętrzny w suchym i oświetlonym miejscu na zewnątrz..
- 4) Usuń folię ochronną z wyświetlacza. Stacja temperatura już działa.
 - 5) Kiedy zegar z alarmem odbierze wartość temperatury na zewnątrz, rozpocznie wyszukiwanie sygnału DCF.

Kiedy stacja pogodowa odbiera sygnał czasu sterowanego radiowo, wyświetlacz się ściemni. Wybrany na początku poziom jasności zostanie przywrócony po zakończeniu odbioru czasu sterowanego radiowo.

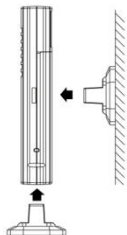

Uchwyt należy zamocować na dole nadajnika zewnętrznego jako podstawę lub z tyłu w celu jego montażu na ścianie.

BATERIE POD TRZYMANIA

Przy braku zasilania, stacja będzie zasilana z baterii podtrzymujących. Wyświetlacz LED jest wyłączony, ale czas i czas alarmu zostają zachowane (także w przypadku zaniku zasilania).

ODBIÓR SYGNAŁU DCF I WSKAŹNIK SYGNAŁU

Po podłączeniu zasilania do stacji zaczniesz ją odbierać sygnał DCF. Ikona  miga.

Odbieranie sygnału DCF

(Ikona  miga)

Pomyślny odbiór

(Ikona  przestaje migać)

Nieudany odbiór

(Ikona  znika)

Podczas odbioru, jednokrotne naciśnięcie przycisku  / **WAVE** spowoduje wyświetlenie trybu odbioru i wskaźnika siły sygnału: -

Po wykryciu silnego sygnału DCF, na wyświetlaczu pojawią się 3 kreski



Jeśli nie zostanie wykryty sygnał DCF lub zostanie wykryty słaby sygnał, na wyświetlaczu pojawi się

 lub 

Podczas odbioru siła sygnału może zmieniać się z 1 kreski do 2 i 3 kreski. Jest to normalne, ponieważ zegar odbiera sygnał DCF i inne sygnały w powietrzu w tym samym czasie. Naciśnięcie przycisku **SET** spowoduje powrót do wyświetlania czasu, będzie migać ikona .



Odbiór pomyślny lub nieudany

 Ikona staje się statyczna (przestaje migać), kiedy odbiór jest pomyślny

 Ikona znika, jeśli odbiór jest nieudany



Odbiór automatyczny i ręczny



Stacja rozpoczyna automatyczny odbiór codziennie o godz. 1:00, 2:00 i 3:00. Jeśli nie uda się odbiór sygnału DCF o godz. 3:00, kolejny odbiór rozpocznie się o godz. 4:00. Jeśli nie uda się ponownie, kolejny odbiór rozpocznie się o godz. 5:00. Jeśli znowu się nie uda, kolejny odbiór rozpocznie się automatycznie ponownie o godz. 1:00 następnego dnia.

Odbiór ręczny: wystarczy nacisnąć i przytrzymać przycisk  / **WAVE**, zegar wyda krótki sygnał dźwiękowy i rozpocznie ręczny odbiór sygnału. Nacisnąć i przytrzymać przycisk  / **WAVE**, aby zatrzymać odbiór sygnału DCF.



Podczas odbioru sygnału RCC nie działają żadne przyciski i urządzenie nie dokonuje pomiaru temperatury. Odczyt temperatury stabilizuje się i jest dokładniejszy po 30 minutach zasilania zegara stacji pogody.

Stałe anulowanie odbioru sygnału DCF

Nacisnąć jednocześnie i przytrzymać 2 sekundy przycisk  / **WAVE** oraz , zegar wyda 1 krótki sygnał dźwiękowy, po którym sterowanie sygnałem radiowym zostanie wyłączone na stałe.

Nacisnąć jednocześnie i przytrzymać 2 sekundy przycisk  / **WAVE** oraz , zegar wyda 1 krótki sygnał dźwiękowy, po którym natychmiast uruchomi się sygnał DCF.

USTAWIANIE CZASU

1. Nacisnąć i przytrzymać **SET**, **00** miga, nacisnąć  / , aby ustawić strefę czasową: **-01 lub 00 lub 01**.

„00” = GMT +1 godz. (np. Niemcy)

„01” = GMT +2 godz. (np. Finlandia)

„-01” = GMT 00 godz. (np. Wlk. Brytania)

- Nacisnąć ponownie przycisk **SET**, zaczynają migać cyfry godziny. Nacisnąć przycisk **▼ / ▲**, aby ustawić bieżącą godzinę. Nacisnąć i przytrzymać przycisk **▼** lub **▲**, aby przyspieszyć ustawianie z dużą prędkością.
 - Nacisnąć **SET** ponownie, cyfry minut będą migać. Nacisnąć przycisk **▼ / ▲**, aby ustawić minuty. Nacisnąć i przytrzymać przycisk **▼** lub **▲**, aby przyspieszyć ustawianie z dużą prędkością.
 - Nacisnąć ponownie przycisk **SET**, na wyświetlaczu pojawi się i zacznie migać **:05**. Nacisnąć przycisk **▼ / ▲**, aby ustawić czas drzemki od 5 do 60 minut
 - Nacisnąć **SET**, aby wrócić do trybu zwykłego lub nastąpi samoczynny powrót do trybu zwykłego po około 8 sekundach, jeśli nie zostanie naciśnięty żaden inny przycisk
- Zegar jest ustawiony na 24-godzinny format.

USTAWIANIE BUDZIKA (Domyślne ustawienie to godzina 6:00)

- Nacisnąć i przytrzymać przycisk **AL ON.OFF**, migają cyfry godziny i pojawia się ikona „AL”. Wcisnąć **▼ / ▲**, aby ustawić godzinę alarmu. Nacisnąć i przytrzymać przycisk **▼** lub **▲**, aby przyspieszyć ustawianie z dużą prędkością.
- Nacisnąć ponownie przycisk **AL ON.OFF**, zaczynają migać cyfry minut. Wcisnąć **▼ / ▲**, aby ustawić minuty alarmu. Nacisnąć i przytrzymać przycisk **▼** lub **▲**, aby przyspieszyć ustawianie z dużą prędkością.
- Nacisnąć ponownie przycisk **AL ON.OFF** lub jeśli nie naciśnięto przez około 8 sekund żadnego innego przycisku, wyjść z trybu ustawiania alarmu.

WŁĄCZANIE I WYŁĄCZANIE ALARMU

Nacisnąć jednokrotnie przycisk **AL ON.OFF**, aby włączyć lub wyłączyć alarm. Gdy budzik jest włączony, ikona **AL** jest widoczna nad cyframi godziny.

KORZYSTANIE Z ALARMU DRZEMKI (domyślny czas drzemki wynosi 5 minut)

Po osiągnięciu ustawionego przez użytkownika czasu alarmu, zegar wyda sygnał dźwiękowy pobudki. Ikona **AL** zacznie migać.

Nacisnąć jednokrotnie przycisk **Zz** , aby tymczasowo zatrzymać alarm, migają ikona **AL**. Budzik zacznie ponownie dzwonić po 5 minutach, lub ustawionym wcześniej okresie drzemki.

ZATRZYMIANIE I RESETOWANIE ALARMU W ZNACZONEGO NA NASTĘPNY DZIEŃ

Aby zatrzymać codzienny alarm, nacisnąć jakiśkolwiek przycisk z WYJĄTKIEM **Zz** , kiedy alarm się właśnie rozlega. Budzik się wyłączy, a ikona **AL** przestanie migać - budzik włączy się o tej samej porze następnego dnia.

JEŚLI TEMPERATURA NA ZEWNĄTRZ ZOSTANIE UTRACONA





Jeśli cyfry temperatury na zewnątrz wskazują "--", oznacza to przerwanie lub utratę przekazu bezprzewodowego. Podczas normalnego wyświetlania, nacisnąć i przytrzymać przycisk **▲** stacji pogody, a następnie nacisnąć przycisk **RESET** umieszczony z przodu nadajnika zewnętrznego. Jeśli temperatura na zewnątrz nadal się nie wyświetla, należy spróbować ustawić przekazywanie w innym miejscu, aż transmisja danych temperatury będzie przebiegała bez zakłóceń.

UŻYWANIE FUNKCJI PRZYCIEMNIENIA

Jednokrotnie nacisnąć przycisk **Zz** , aby wyregulować wysoką/niską jasność wyświetlacza.

STOSOWANIE PREZENTERA POGODY

Są cztery rodzaje wyświetlania pogody na stacji pogodowej:

	SŁONECZNIE
	SŁONECZNIE I ZACHMURZENIE
	ZACHMURZENIE
	DESZCZ

Uwagi: Przenoszenie stacji pogodowej wokół domu lub budynku wpłynie na dokładność, ponieważ gwałtowne zmiany wysokości ustawienia wpływają na dokładność stacji pogodowej. Po włączeniu zasilania stacji pogodowej uzyska ona stabilność po około 24 godzinach. Ikony pogody na wyświetlaczu stanowią referencje dla warunków atmosferycznych w najbliższych 6-12 godzinach. Prognoza może nie zgadzać się z aktualnymi warunkami atmosferycznymi na zewnątrz.

ROZWIĄZYWANIE PROBLEMÓW

Jeśli zegar pokazuje nieprawidłowe informacje lub cyfry, może to oznaczać wpływ rozładowania elektrostatycznego lub zakłóceń ze strony innych urządzeń. Naciśnij przycisk **RESET** z tyłu zegara. Zegar zostanie zresetowany do ustawienia standardowego czasu oraz kalendarza i zacznie ponownie odbierać sygnał sterowania radiowego czasu.

SPECYFIKACJA

Temperatura robocza: 0°C do +45°C

Zakres pomiaru temperatury

Wewnątrz: 0°C do +50°C

Na zewnątrz: -40°C do +70°C

Jeśli wartości przekraczają przewidziany zakres, na wyświetlaczu pojawi się HH/LL

Stopniowanie temperatury : 1°C
 Czas trwania alarmu : 2 Minuty
 Czas trwania drzemki : 5-60 Minuty