

# WT 182 Bedienungsanleitung

## Basiseinheit

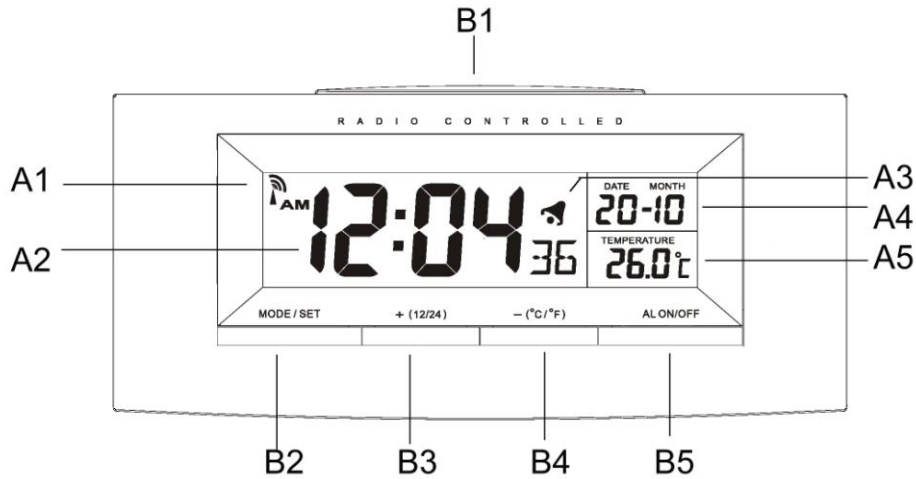

Frontansicht

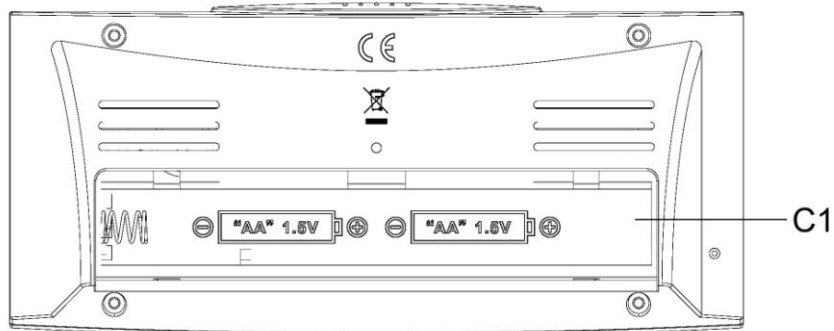

Rückseite

### Bestandteil A – LCD

A1: Funksymbol  
A3: Weckalarmsymbol  
A5: Innentemperatur

A2: Funkzeit  
A4: Monat / Datum  
A6: Innentemperatur

### Bestandteil B – Tasten

B1: „SCHLUMMERFUNKTION/LICHT“ Taste  
B3: „+ (12/24)“ Taste  
B5: „AL ON/OFF“ Taste

B2: „MODUS/SET“ Taste  
B4: „-°C/°F“ Taste

### Bestandteil C – Aufbau

C1: Batteriefach

### Inbetriebnahme

- Öffnen Sie den Batteriedeckel und legen Sie die Batterien mit der richtigen Polarität ein.
- Entnehmen Sie anschließend die Batterien für ca. 10 Sekunden und legen Sie die Batterien erneut ein.
- Dieser Vorgang ist nur bei der allerersten Inbetriebnahme notwendig, um die Funkuhrsuche zu aktivieren

### Funkuhrzeit:

- Die Uhr sucht automatisch nach dem DCF – 77 Funksignal, wenn Sie die Batterien eingelegt haben. (“▲“ blinkt).
- Die Uhr sucht jeden Tag um 03:00 Uhr morgens automatisch nach dem DCF – 77 Funksignal. Bei einem fehlgeschlagenen Funkempfang, wird der Suchvorgang gestoppt (“▲“ verschwindet) und wiederholt sich um 04:00, dann um 05:00, und schließlich um 06:00 Uhr.
- Zum manuellen Starten der Zeitsignalsuche, halten Sie die „+“(B3) und die „-“(B4) „ Taste ca. 3 Sekunden gedrückt.
- Halten Sie die „+“(B3) und die „-“(B4) Taste erneut für 3 Sekunden gedrückt, um den Suchvorgang nach dem Funkzeitsignal manuell zu beenden.
- Bei einem fehlgeschlagenen Empfang, wird der Suchvorgang beendet (“▲“ verschwindet) und beginnt in den nächsten 4 Stunden erneut, bis der Vorgang erfolgreich abgeschlossen werden kann.
- “▲“ blinkt, wenn das Funkuhrsignal gesucht wird
- “▲“ schaltet sich ein, wenn das Funkuhrsignal am Standort empfangbar ist
- DST wird auf dem LCD – Display angezeigt, wenn die Sommerzeit angezeigt wird.

**Achtung: Während der Funkuhrsignalsuche reagieren die Tasten des Weckers nicht!**

### Anzeigemodus

- Drücken Sie die „MODE“ Taste (B2), um zwischen den 3 Anzeigemodi auf dem Display zu wechseln.

Uhrzeit + Sekunden → Uhrzeit + Wochentag → Weckalarmanzeige

### Manuelle Zeiteinstellung:

- Wenn die Uhrzeit angezeigt wird, halten Sie die “MODE” Taste (B2) 2 Sekunden lang gedrückt.
- Die Stundenziffern blinken
- Drücken Sie die „+“(B3) oder die „-“(B4) um die Stunde einzustellen
- Bestätigen Sie die Einstellung durch kurzes Drücken der “MODE“ Taste
- Wiederholen Sie diesen Vorgang für die weiteren Einstellungen
- Die Einstellungen haben folgende Reihenfolge: Stunden, Minuten, Zeitzone (für Deutschland und MEZ 00) , Sprache für Wochentag, Jahr, Monat, Tag
- Die Wochentagsanzeige können Sie in 7 Sprachen wählen: deutsch, englisch, dänisch, niederländisch, italienisch, spanisch, französisch.
- Die Sprachen und die Abkürzungen für jeden Wochentag sind in folgender Tabelle aufgeführt.

Sprache	Sonntag	Montag	Dienstag	Mittwoch	Donnerstag	Freitag	Samstag
Deutsch, GE	SO	MO	DI	MI	DO	FR	SA
Englisch, EN	SU	MO	TU	WE	TH	FR	SA
Dänisch, DA	SO	MA	TI	ON	TO	FR	LO
Niederländisch, NE	ZO	MA	DI	WO	DO	VR	ZA
Italienisch, IT	DO	LU	MA	ME	GI	VE	SA
Spanisch, ES	DO	LU	MA	MI	JU	VI	SA
Französisch, FR	DI	LU	MA	ME	JE	VE	SA

- Weicht die lokale Zeit, im Vergleich zur Mitteleuropäischen Zeit (MEZ) um eine Stunde oder mehrere Stunden ab, muss die Zeitzone entsprechend der Abweichung eingestellt werden. Somit passt sich die Uhr automatisch an. Für UK (MEZ-1) bedeutet dies z.B. Zeitzone -1.

### 12/24 Stunden Anzeige Modus:

- Drücken Sie die „+(12/24)“ Taste (B3), um zwischen 12h oder 24 h Modus zu wählen.

### Weckalarmeinstellung:

- Drücken Sie so oft die „MODE“ Taste (B2), bis neben der Uhrzeit „AL“ angezeigt wird.
- Halten Sie die „MODE“ Taste (B2) 2 Sekunden lang gedrückt, die Stundenziffern blinken. Drücken Sie „+“(B3) oder „-“(B4), um die Stunde einzustellen. Drücken Sie MODE um die Einstellung zu bestätigen.

- Stellen Sie anschließend die Minuten ein und Bestätigen Sie erneut mit der MODE Taste.

#### **Alarm einschalten und ausschalten**

- Drücken Sie die „SNOOZE/LIGHT“ Taste (B1), wenn der Alarm ertönt. Das Alarmgeräusch ertönt nach 8 Minuten erneut. Während SNOOZE aktiv ist, blinkt das Alarmsymbol.
- Drücken Sie eine andere Taste, um den Alarm ohne SNOOZE zu stoppen.
- Drücken Sie die „AL ON/OFF“ Taste (B5), um den Alarm einzuschalten. („🔔“ erscheint)
- Drücken Sie die „AL ON/OFF“ (B5) Taste, um den Weckalarm wieder auszuschalten. („🔔“ verschwindet)

#### **Thermometer:**

- Drücken Sie die „ – „ °C/°F) Taste (B4), um die Temperatur in °C oder °F lesen zu können.

#### **Hintergrundbeleuchtung:**

- Wenn Sie die „SNOOZE/LIGHT“ Taste (B1) betätigen, leuchtet der Hintergrund für 5 Sekunden.

Hiermit erklärt TechnoTrade, dass sich das Produkt WT 182 in Übereinstimmung mit den grundlegenden Anforderungen und den übrigen einschlägigen Bestimmungen der Richtlinie 2014/53/EU und ROHS 2011/65/EG befindet. Die Original-EU-Konformitätserklärung finden Sie unter: [www.technoline.de/doc/4029665001821](http://www.technoline.de/doc/4029665001821)

#### **Umwelteinflüsse auf Funkempfang**

Die Uhr empfängt kabellos die genaue Uhrzeit. Wie bei allen kabellosen Geräten kann der Funkempfang durch folgende Einflüsse beeinträchtigt sein:

- lange Übertragungswege
- naheliegende Berge und Täler
- nahe Autobahnen, Gleisen, Flughäfen, Hochspannungsleitungen, etc.
- nahe Baustellen
- inmitten hoher Gebäude
- in Betonbauten
- nahe elektrischer Geräte (Computer, Fernseher, etc) und metallischer Gegenstände
- in bewegten Fahrzeugen

Platzieren Sie die Uhr an einem Ort mit optimalem Empfang, z.B. in der Nähe von Fenstern und entfernt zu metallischen oder elektrischen Gegenständen.

#### **Vorsichtsmaßnahmen**

- Dieses Gerät ist ausschließlich für den Gebrauch in Innenräumen gedacht.
- Setzen Sie das Gerät nicht extremer Gewalteinwirkung oder Stößen aus.
- Setzen Sie das Gerät nicht hohen Temperaturen, direktem Sonnenlicht, Staub und Feuchtigkeit aus.
- Tauchen Sie das Gerät nicht in Wasser.
- Vermeiden Sie den Kontakt mit ätzenden Materialien.
- Werfen Sie das Gerät nicht ins Feuer. Es könnte explodieren.
- Öffnen Sie nicht das Gehäuse und manipulieren Sie nicht bauliche Bestandteile des Geräts.

#### **Batterie-Sicherheitshinweise**

- Verwenden Sie nur Alkali-Batterien, keine wiederaufladbaren Batterien.
- Legen Sie die Batterien unter Beachtung der Polarität (+/-) richtig ein.
- Ersetzen Sie stets einen vollständigen Batteriesatz.
- Mischen Sie niemals alte und neue Batterien.
- Entfernen Sie erschöpfte Batterien sofort.
- Entfernen Sie die Batterien bei Nichtnutzung.
- Laden Sie die Batterien nicht auf und werfen Sie sie nicht ins Feuer. Sie könnten explodieren.
- Bewahren Sie die Batterien nicht in der Nähe von Metallobjekten auf, da ein Kontakt einen Kurzschluss verursachen kann.
- Setzen Sie Batterien keinen hohen Temperaturen, extremer Feuchtigkeit oder direktem Sonnenlicht aus.
- Bewahren Sie Batterien außerhalb der Reichweite von Kindern auf. Verschlucken der Batterien kann zum Ersticken führen.

Verwenden Sie das Produkt ausschließlich für den vorgesehenen Zweck!

#### **Hinweispflicht nach dem Batteriegesetz**



**Altbatterien gehören nicht in den Hausmüll. Wenn Batterien in die Umwelt gelangen, können diese Umwelt- und Gesundheitsschäden zur Folge haben. Sie können gebrauchte Batterien unentgeltlich bei ihrem Händler und Sammelstellen zurückgeben. Sie sind als Verbraucher zur Rückgabe von Altbatterien gesetzlich**

**verpflichtet!**

**Hinweispflicht nach dem Elektronikgerätegesetz**



Laut Elektro- und Elektronikgerätegesetz (ElektroG) gehört Elektroschrott nicht in den Hausmüll, sondern ist zu recyceln oder umweltfreundlich zu entsorgen. Entsorgen Sie ihr Gerät in einen Recycling Container oder an eine lokale Abfallsammelstelle.

# Instruction manual WT 182

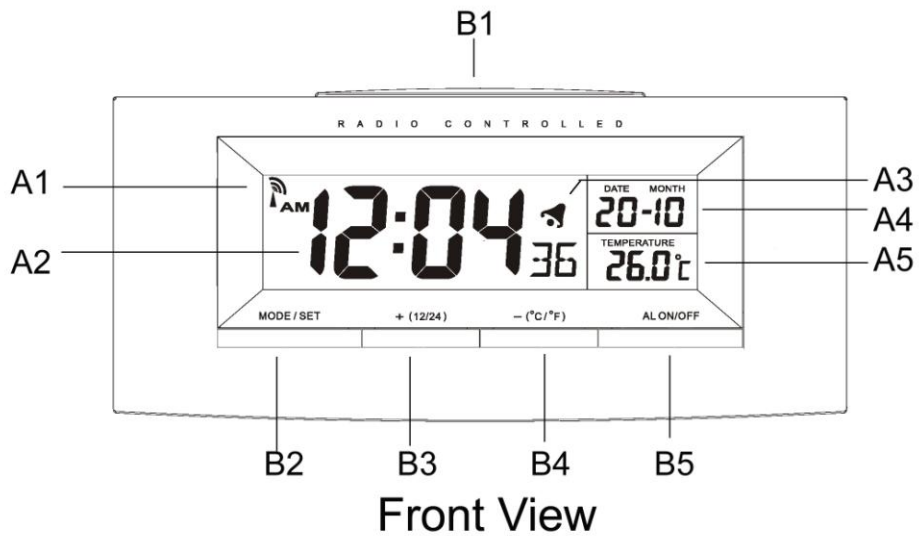

Front View

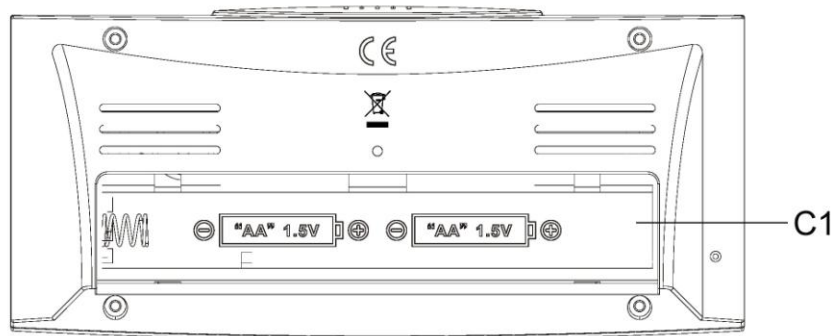

Back View

## Part A - LCD

- A1: Radio Controlled Clock icon      A2: Radio Controlled Clock  
A3: Alarm icon      A4: Month and Date  
A5: Temperature

## Part B - Button

- B1: "SNOOZE/PROJECTION/LIGHT" button  
B2: "MODE/SET" button      B3: "+(12/24)" button  
B4: "-(C/F)" button      B5: "AL ON/OFF" button





## Part C - Structure

- C1: Battery Compartment

## Initial Operation

- Open the battery cover and insert the batteries with the correct polarity.
- Then remove the batteries for about 10 seconds and insert the batteries again.
- This operation is necessary only at the very first start-up, to enable the search for radio controlled time

## Radio Controlled Time:

- The clock automatically starts scanning the DCF time signal (  flashes on the LCD)
- The clock automatically scans the time signal at 3:00a.m. everyday to maintain accurate timing. For failed reception, scanning stops (  on LCD disappear) and repeats again at 4:00a.m, 5:00a.m, and 6:00a.m.
- The clock manually scans the time signal by holding buttons “+”(B3) & “-”(B4) for 3 seconds.
- Stop scanning by holding “+”(B3) & “-”(B4) buttons for 3 seconds again.
- For failed reception, scanning stops (  on LCD disappears) and repeats again in the next 4 hours (4 times) until received.
-  flashes indicate now is receiving the DCF signal
-  turns on indicate signal received successfully
- “DST” show on the LCD if it is in Daylight Saving Time Mode.

## Display Modes

- Press “MODE” button (B2) to change the display content:  
Radio Controlled Time → Time + week → Alarm Time

## Manual Time Setting:

- When the time is displayed on LCD, hold “MODE” button for 2 seconds to enter time setting mode.
- When the hour digit flashes press “+”(B3) or “-”(B4) to adjust the hour
- Press “MODE” button (B2) to confirm the setting
- Repeat this procedure for the other settings
- The settings have the following order: hours, minutes, time zone (for UK time set -1), language for weekday, year, month, day
- The TIME SETTING mode will automatically exit in 8 sec without any adjustment.
- 7 languages can be selected in Day-of-week, they are: German, English, Denmark, Dutch, French,

Italian and Spanish. The languages and their selected abbreviations for each day of the week are shown in the following table.

Language	Sunday	Monday	Tuesday	Wednesday	Thursday	Friday	Saturday
German, GE	SO	MO	DI	MI	DO	FR	SA
English, EN	SU	MO	TU	WE	TH	FR	SA
French, FR	DI	LU	MA	ME	JE	VE	SA
Italian, IT	DO	LU	MA	ME	GI	VE	SA
Spanish, ES	DO	LU	MA	MI	JU	VI	SA
Dutch, NE	ZO	MA	DI	WO	DO	VR	ZA
Denmark, DA	SO	MA	TI	ON	TO	FR	LO

- When the local time is different to Central European Time (CET) by one hour or several hours, the time zone corresponding to the deviation has to be set. For UK (CET-1), this means, for example, Timezone -1.

#### Alarm Setting:

- Press the "MODE" button (B2) so often until "AL" is displayed.
- Hold down the "MODE" button (B2) button for 2 seconds, the hour digits flash. Press "+" (B3) or "-" (B4) to set the hour. Press MODE to confirm the setting.
- Then set the minutes and confirm again with the MODE button.

#### Activate or Deactivate Alarm Function

- Press the "SNOOZE / LIGHT" button (B1) when the alarm sounds. The alarm will sound again after 8 minutes. While SNOOZE is active, the alarm symbol flashes.
- Press another button to stop the alarm without SNOOZE.
- Press "AL ON/OFF" button (B5) to switch the alarm on. "🔔" appears on the LCD.
- Press "AL ON/OFF" button (B5) to switch off the alarm. ("🔔" disappear)

#### Thermometer:

- Press "°C/°F" button (B4) to select thermometer in Celsius/Fahrenheit mode

#### 12/24 Hr Mode

- Press "12/24" button (B3) to select 12 or 24 hours mode.

**Back Light:**

- Press “SNOOZE/ LIGHT” button (B1) , back light states for 5 seconds

Hereby, Technotrade declares that this product WT 182 is in compliance with the essential requirements and other relevant provisions of Directive 2014/53/EU and ROHS 2011/65/EC. The original EU declaration of conformity may be found at: [www.technoline.de/doc/4029665001821](http://www.technoline.de/doc/4029665001821)

**Environmental reception effects**

The clock obtains the accurate time with wireless technology. Same as all wireless devices, the reception is maybe affected by the following circumstances:

- long transmitting distance
- nearby mountains and valleys
- near freeway, railway, airports, high voltage cable etc.
- near construction site
- among tall buildings
- inside concrete buildings
- near electrical appliances (computers, TV's, etc) and metallic structures
- inside moving vehicles

Place the clock at a location with optimal signal, i.e. close to a window and away from metal surfaces or electrical appliances.

**Precautions**

- This main unit is intended to be used only indoors.
- Do not subject the unit to excessive force or shock.
- Do not expose the unit to extreme temperatures, direct sunlight, dust or humidity.
- Do not immerse in water.
- Avoid contact with any corrosive materials.
- Do not dispose this unit in a fire as it may explode.
- Do not open the inner back case or tamper with any components of this unit.

**Batteries safety warnings**

- Use only alkaline batteries, not rechargeable batteries.
- Install batteries correctly by matching the polarities (+/-).
- Always replace a complete set of batteries.
- Never mix used and new batteries.
- Remove exhausted batteries immediately.
- Remove batteries when not in use.
- Do not recharge and do not dispose of batteries in fire as the batteries may explode.
- Ensure batteries are stored away from metal objects as contact may cause a short circuit.
- Avoid exposing batteries to extreme temperature or humidity or direct sunlight.
- Keep all batteries out of reach from children. They are a choking hazard.

Use the product only for its intended purpose!



**Consideration of duty according to the battery law**



Old batteries do not belong to domestic waste because they could cause damages of health and environment. You can return used batteries free of charge to your dealer and collection points. As end-user you are committed by law to bring back needed batteries to distributors and other collecting points!

**Consideration of duty according to the law of electrical devices**



This symbol means that you must dispose of electrical devices separated from the General household waste when it reaches the end of its useful life. Take your unit to your local waste collection point or recycling centre. This applies to all countries of the European Union, and to other European countries with a separate waste collection system.

# Guide d'utilisation WT 182

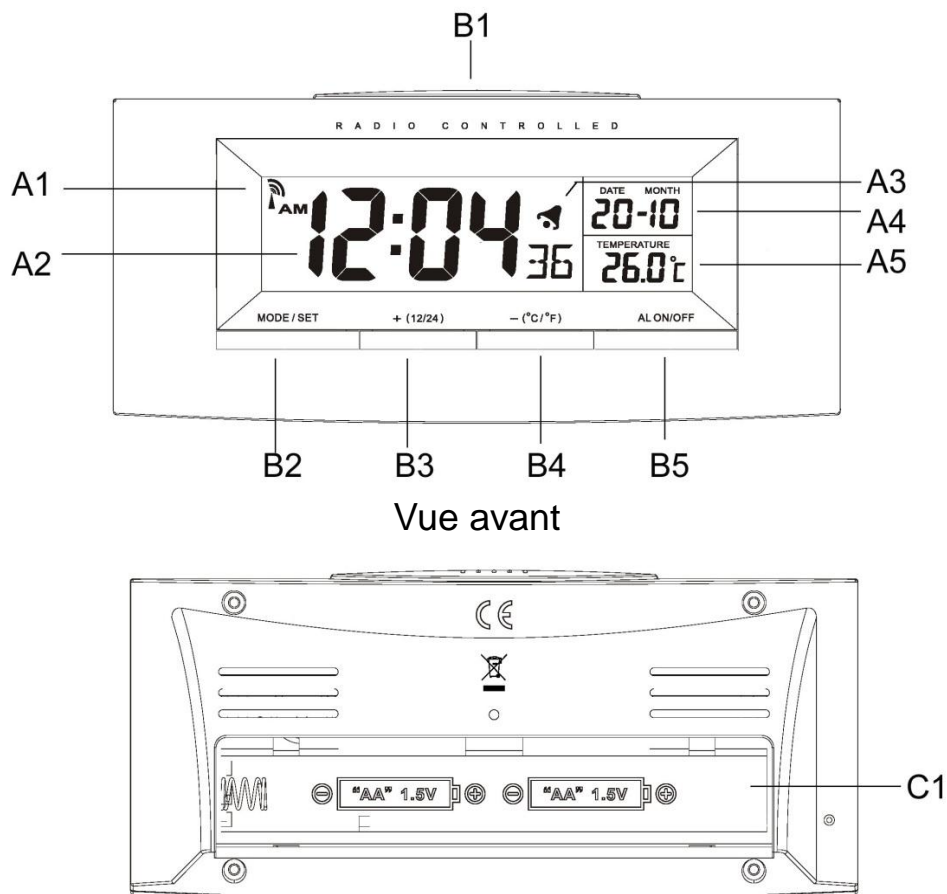

Vue avant

Vue arrière

## Partie A - LCD

A1 : Icône de l'horloge radio pilotée

A2 : Horloge radio pilotée

A3 : Icône de réveil

A4 : Mois et jour

A5 : Température

## Partie B – Touches

B1 : Touche «SNOOZE/PROJECTION/LIGHT»

B2 : Touche «MODE/SET»

B3 : Touche «+(12/24)»

B4 : Touche «-(C/F)»

B5 : Touche «AL ON/OFF»

## Partie C - Structure





C1 : Compartiment à piles

---

### Première utilisation

- Ouvrez le compartiment à piles et insérez les piles en respectant les polarités.
- Retirez ensuite les piles pendant environ 10 secondes puis les remettre.
- Cette opération est nécessaire seulement au premier démarrage, afin de permettre la recherche de l'heure radio pilotée

### Heure radio-pilotée :

- L'horloge démarre automatiquement par la recherche du signal horaire DCF (  clignote sur l'écran LCD)
- Tous les jours, l'horloge se met à détecter automatiquement le signal horaire à 3h00 pour maintenir une synchronisation précise. En cas d'échec de réception, la détection s'arrête (  disparaît de l'écran LCD) puis sera répétée à 4h00, 5h00 puis 6h00.
- L'horloge peut être réglée manuellement pour détecter le signal horaire en maintenant appuyées les touches «+» (B3) et «-» (B4).
- Pour arrêter la recherche, maintenez appuyée les touches «+» (B3) et «-» (B4).
- En cas d'échec de réception, la détection s'arrête (  disparaît) puis sera répétée 4 heures plus tard (4 fois) jusqu'à une réception réussie.
-  clignote indiquant que le signal DCF est reçu.
-  apparaît indiquant que le signal est bien reçu.
- «DST» s'affiche sur l'écran LCD si l'horloge est en mode heure d'été.

### Modes d'affichage

- Appuyez sur la touche «MODE» (B2) pour changer le contenu de l'affichage  
Heure radio pilotée → Heure + semaine Heure → d'alarme

### Réglage manuel de l'heure :

- En mode affichage de l'heure sur le LCD, maintenez la touche «MODE» appuyée pendant 2 secondes pour accéder au mode réglage de l'heure.
- Lorsque les chiffres des heures se mettent à clignoter, utilisez «+» (B3) et «-» (B4) pour régler les heures
- Appuyez sur la touche «MODE» (B2) pour confirmer le réglage
- Répétez cette procédure pour les autres réglages
- Les réglages sont dans l'ordre suivant : heures, minutes, fuseau horaire (-1 pour le Royaume Uni),

---

langue du jour de semaine, année, mois, jour

- Si au bout de 8 secondes aucune opération n'est effectuée, l'horloge quitte le mode RÉGLAGE DE L'HEURE.
- Voici les 7 langues du jour de la semaine : Allemand, anglais, danois, néerlandais, français, italien et espagnol. Les langues et les abréviations sélectionnées pour chaque jour de la semaine sont présentées dans la table suivante.



Langue	Dimanche	Lundi	Mardi	Mercredi	Jeudi	Vendredi	Samedi
Allemand, GE	SO	MO	DI	MI	DO	FR	SA
Anglais, EN	SU	MO	TU	WE	TH	FR	SA
Français, FR	DI	LU	MA	ME	JE	VE	SA
Italien, IT	DO	LU	MA	ME	GI	VE	SA
Espagnol, ES	DO	LU	MA	MI	JU	VI	SA
Néerlandais, NE	ZO	MA	DI	WO	DO	VR	ZA
Danois, DA	SO	MA	TI	ON	TO	FR	LO

- Lorsque l'heure locale est différente de l'heure de l'Europe centrale (HEC) par une ou plusieurs heures, il faut choisir le fuseau horaire correspondant. Pour le Royaume-Uni (HEC-1), signifie, par exemple, Fuseau horaire -1.

#### Réglage de l'alarme :

- Appuyez plusieurs fois sur la touche «MODE» (B2) jusqu'à ce que «AL» s'affiche.
- Maintenez appuyée la touche «MODE» (B2) pendant 2 secondes, les chiffres des heures se mettent à clignoter. Utilisez les touches «+» (B3) et «-» (B4) pour régler les heures. Appuyez sur la touche MODE pour confirmer le réglage.
- Puis réglez les minutes et confirmez à nouveau avec la touche MODE.

#### Activer/Désactiver l'alarme

- Appuyez sur la touche «SNOOZE/LIGHT» (B1) lorsque l'alarme se déclenche. L'alarme se déclenche à nouveau au bout de 8 minutes. Lorsque le rappel d'alarme est actif, le symbole d'alarme clignote.
- Appuyez sur une touche quelconque pour arrêter l'alarme sans activer le rappel d'alarme.
- Appuyez sur la touche «AL ON/OFF» (B5) pour activer l'alarme. «» apparaît sur l'écran LCD.
- Appuyez sur la touche «AL ON/OFF» (B5) pour désactiver l'alarme. («» disparaît)

#### Thermomètre :

- Appuyez sur la touche «C°/F» (B4) pour sélectionner l'unité de température Celsius/Fahrenheit

#### Mode 12/24 Hr

- Appuyez sur la touche «12/24» (B3) pour choisir le format de l'heure, 12 heures ou 24 heures.

---

### **Rétroéclairage :**

- Appuyez sur la touche «SNOOZE/LIGHT» (B1), pour activer le rétroéclairage pendant 5 secondes

Par la présente Technotrade déclare que l'appareil WT 182 est conforme aux exigences essentielles et aux autres dispositions pertinentes de la directive 2014/53/EU et ROHS 2011/65/CE. La déclaration de conformité UE originelle est disponible sur: [www.technoline.de/doc/4029665001821](http://www.technoline.de/doc/4029665001821)

### **Effets de l'environnement sur la réception**

Votre horloge récupère l'heure exacte grâce à la technologie sans fil. Comme pour tout appareil sans fil, la réception peut être affectée dans les cas suivants :

- Distance de transmission longue
- Montagnes et vallées toute proches
- Près d'autoroutes, chemins de fer, aéroports, câbles haute tension, etc.
- À proximité d'un chantier de construction
- Entouré de bâtiments élevés
- À l'intérieur de bâtiments en béton
- À proximité d'appareils électriques (ordinateurs, téléviseurs, etc.) et des structures métalliques
- À l'intérieur de véhicules mobiles

Placez votre horloge dans un endroit avec des signaux optimaux, par exemple près d'une fenêtre, loin des surfaces métalliques et des appareils électriques.

### **Précautions**

- Cet appareil n'est destiné qu'à une utilisation intérieure.
- Ne soumettez pas l'appareil à une force ou à un choc excessif.
- N'exposez pas l'appareil à la lumière directe du soleil, à des températures élevées, à l'humidité ou à la poussière.
- Ne plongez pas l'appareil dans l'eau.
- Éviter tout contact avec des matériaux corrosifs.
- Ne jetez pas cet appareil au feu, il risque d'exploser.
- Ne pas ouvrir l'arrière du boîtier intérieur ou modifier les composants de cette unité.

### **Avertissements de sécurité concernant les piles**

- Utilisez uniquement des piles alcalines non rechargeables.
- Installez les piles en respectant le sens des polarités (+/-).
- Remplacez toujours toutes les piles en même temps.
- Ne combinez pas des piles usagées avec des piles neuves.
- Lorsque les piles sont déchargées, retirez-les immédiatement de l'appareil.
- Retirez les piles lorsque vous n'envisagez pas d'utiliser votre appareil avant longtemps.
- N'essayez pas de recharger des piles qui ne sont pas rechargeables et ne jetez aucune pile dans le feu (elle risque d'exploser).
- Rangez vos piles de façon à ce qu'aucun objet métallique ne puisse mettre leurs bornes en court-circuit.
- Évitez d'exposer les piles à des températures extrêmes, à l'humidité ou à la lumière directe du soleil.
- Conservez vos piles hors de portée des enfants. Elles présentent un risque d'étouffement.

Utilisez le produit uniquement pour son usage prévu!

**Obligation légale concernant la mise au rebut des piles**



Ne jetez pas les piles usagées avec les ordures ménagères car elles sont nuisibles pour la santé et l'environnement. Il est conseillé de ramener les piles usagées sans frais à votre revendeur et aux points de collecte. En tant que consommateur, vous êtes obligés par la loi de ramener les piles usagées aux revendeurs et aux points de collecte !

**Respect de l'obligation de la Loi sur les appareils électriques**



Ce symbole signifie que les appareils électriques ne doivent pas être jetés aux ordures ménagères à la fin de leur vie utile. Ramenez votre appareil à votre point de collecte de déchets ou à un centre de recyclage local. Ceci s'applique à tous les pays de l'Union européenne et aux autres pays européens disposant d'un système de collecte sélectif des déchets.



**FR**

Cet appareil se recycle

À DÉPOSER EN MAGASIN

OU

À DÉPOSER EN DÉCHÈTERIE



Points de collecte sur [www.quefairedemesdechets.fr](http://www.quefairedemesdechets.fr)  
Privilégiez la réparation ou le don de votre appareil !

# Manual de instrucciones del WT 182

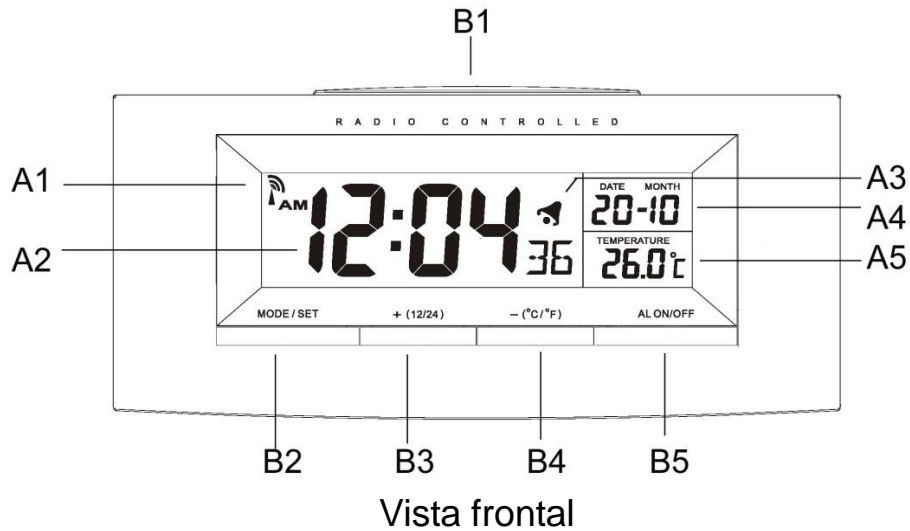

Vista frontal

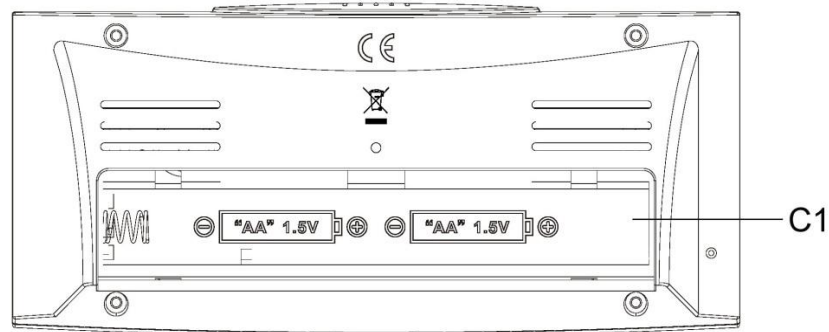

Vista posterior

## Elementos A - Pantalla LCD

A1: Icono de reloj radio-controlado

A3: Icono de alarma

A5: Temperatura

A2: Reloj radio-controlado

A4: mes y día

## Elementos B - Botones

B1: Botón "SNOOZE/PROJECTION/LIGHT"

B2: Botón "MODE/SET"

B4: Botón "-(C/F)"

B3: Botón "+(12/24)"

B5: Botón "AL ON/OFF"





## Elementos C - Estructura

C1: Compartimento de las pilas

### Puesta en funcionamiento

- Abra la tapa del compartimiento de las pilas y colóquelas con la polaridad correcta.
- A continuación, saque las pilas durante 10 segundos y vuelva a colocarlas.
- Esta operación solo es necesaria la primera vez que inicie el reloj, para activar la búsqueda automática de la hora radio-controlada

### Hora radio-controlada:

- EL reloj empieza a buscar automáticamente la señal horaria DCF (  parpadea en la pantalla LCD)
- El reloj busca automáticamente la señal horaria todos los días a las 3:00 a.m. para mantener la precisión. En el caso de que falle la recepción, la búsqueda se detendrá (desaparece  de la pantalla LCD) y la repetirá a las 4:00 a.m., 5:00 a.m., y 6:00 a.m. si fuese necesario.
- Puede hacer que el reloj busque la señal manualmente manteniendo pulsados los botones “+” (B3) y “-” (B4) simultáneamente.
- Para detener la búsqueda manualmente, mantenga pulsados los botones “+”(B3) y “-“(B4).
- EN el caso que de falle la recepción, la búsqueda se detendrá (desaparece  de la pantalla LCD) y la repetirá transcurridas 4 horas (4 veces) hasta que la reciba.
-  parpadea indicando que está recibiendo la señal DCF
-  se enciende indicando que la señal se está recibiendo correctamente
- “DST” aparece en la pantalla LCD cuando se encuentre con el horario de verano.

### Modos de presentación

- Pulse el botón “MODE” (B2) para cambiar el contenido de la pantalla:  
Hora radio-controlada → Hora + Semana → Hora de alarma

### Ajuste manual de la hora:

- Cuando aparezca la hora en la pantalla, mantenga pulsado el botón “MODE” durante 2 segundos para entrar en el modo de ajuste de la hora.
- Cuando estén parpadeando los dígitos de las horas, pulse “+”(B3) o “-“(B4) para ajustar las horas
- Pulse el botón “MODE” (B2) para confirmar el ajuste realizado
- Repita este procedimiento para el resto de ajustes
- Los parámetros a ajustar siguen este orden: horas, minutos, zona horaria (para RU utilice -1), idioma de los días de la semana, año, mes y día.



- Saldrá automáticamente del modo de AJUSTE DE LA HORA si no realiza ningún ajuste durante 8 segundos.
- Puede seleccionar entre 7 idiomas para los días de la semana, estos son: Alemán, inglés, danés, holandés, francés, italiano y español. Los idiomas y las abreviaturas seleccionadas para cada día de la semana se muestran en la tabla siguiente.

Idioma	Domingo	Lunes	Martes	Miércoles	Jueves	Viernes	Sábado
Alemán, GE	SO	MO	DI	MI	DO	FR	SA
Inglés, EN	SU	MO	TU	WE	TH	FR	SA
Francés, FR	DI	LU	MA	ME	JE	VE	SA
Italiano, IT	DO	LU	MA	ME	GI	VE	SA
Español, ES	DO	LU	MA	MI	JU	VI	SA
Holandés, NE	ZO	MA	DI	WO	DO	VR	ZA
Danés, DA	SO	MA	TI	ON	TO	FR	LO

- Cuando la hora local es diferente de la Hora de Europa Central (CET, por sus siglas en inglés) por una hora o más, tendrá que seleccionar la zona horaria correspondiente a la desviación. Para RU (CET -1), o sea, que hay que seleccionar la zona horaria -1.

#### Ajustar la alarma:

- Presione el botón "MODE" (B2) varias veces hasta que aparezca "AL" en la pantalla.
- Mantenga pulsado el botón "MODE" (B2) durante 2 segundos y los dígitos de las horas empezarán a parpadear. Pulse "+" (B3) o "-" (B4) para ajustar las horas. Pulse el botón "MODE" para confirmar el ajuste realizado.
- A continuación, ajuste los minutos y vuélvalos a confirmar usando el botón "MODE".

#### Activar o desactivar la Función Alarma

- Cuando esté sonando la alarma, pulse el botón "SNOOZE/LIGHT" (B1). La alarma volverá a sonar transcurridos 8 minutos. Mientras la función retardo de alarma esté activada, el icono de la alarma estará parpadeando.
- Pulse cualquier otro botón, que no sea "SNOOZE/LIGHT", para que la alarma deje de sonar.
- Pulse el botón "AL ON/OFF" (B5) para activar la Función Alarma. Aparece "🔔" en la pantalla LCD.
- Pulse el botón "AL ON/OFF" (B5) para desactivar la Función Alarma. (El icono "🔔" desaparece).

#### Termómetro:

- Pulse el botón "°C/°F" (B4) para seleccionar la presentación en Celsius/Fahrenheit

#### Modo 12/24 Hr

- Pulse el botón "12/24" (B3) para seleccionar el modo 12 o 24 horas.

**Luz de fondo:**

- Pulse el botón “SNOOZE/LIGHT” (B1), para encender la luz de fondo durante 5 segundos

Por medio de la presente Technotrade declara que el WT 182 cumple con los requisitos esenciales y cualesquiera otras disposiciones aplicables o exigibles de la Directiva 2014/53/EU y ROHS 2011/65/CE.

El original de la declaración de conformidad UE se puede encontrar en:

[www.technoline.de/doc/4029665001821](http://www.technoline.de/doc/4029665001821)

**Efectos del medio ambiente sobre la recepción**

El reloj obtiene la hora exacta usando tecnología inalámbrica. Y al igual que en el resto de los dispositivos inalámbricos, la recepción puede verse afectada por las circunstancias siguientes:

- largas distancias de transmisión
- proximidad de montañas y valles
- proximidad de autopistas, vías de tren, aeropuertos, cables de alta tensión, etc.
- proximidad de edificios en construcción
- encontrarse entre edificios altos
- en el interior de edificios de hormigón
- proximidad de aparatos eléctricos (PCs, TVs, etc.) y estructuras metálicas
- en el interior de vehículos en movimiento

Coloque el reloj en una posición donde obtenga una señal óptima, p.ej. cerca de una ventana y lejos de superficies metálicas o aparatos eléctricos.

**Precauciones**

- La unidad principal está diseñada solamente para interiores.
- No golpee la unidad ni la someta a una fuerza excesiva.
- No exponga la unidad a temperaturas extremas, luz directa del sol, polvo o humedad.
- No la sumerja en el agua.
- Evite que entre en contacto con materiales corrosivos.
- No se deshaga de la unidad arrojándola al fuego, ya que podría explotar.
- No abra la carcasa posterior interna ni altere ningún componente de la unidad.

**Advertencias de seguridad sobre las pilas**

- Use solamente pilas alcalinas, no use pilas recargables.
- Instale las pilas correctamente, haciendo coincidir las polaridades (+/-).
- Siempre cambie el juego completo de pilas.
- Nunca mezcle baterías usadas y nuevas.
- Quite las pilas agotadas de inmediato.
- Quite las pilas cuando no se utilicen.
- No las recargue ni las deseche en el fuego, ya que pueden explotar.
- Asegúrese de que las pilas estén almacenadas lejos de objetos metálicos, ya que el contacto con ellos puede causar un cortocircuito.
- Evite exponer las pilas a temperaturas extremas, a la humedad o a los rayos directos del sol.
- Mantenga todas las pilas lejos del alcance de los niños. Constituyen peligro de asfixia.

Utilice el producto sólo para la finalidad expuesta!

**Consideración de obligaciones según la ley sobre pilas**



**No debe tirar las pilas usadas a la basura de su hogar, ya que pueden causar daños a la salud y al medio ambiente. Puede devolver las pilas usadas sin cargo alguno a su distribuidor y puntos de recogida. ¡Como usuario final, tiene la obligación de devolver las pilas que utilice a su distribuidor y otros puntos de recogida!**

**Consideración de obligaciones según las leyes sobre dispositivos electrónicos**



**Este símbolo indica que no debe deshacerse de los aparatos eléctricos en la basura doméstica general cuando lleguen al final de su vida útil. Lleve su unidad a su punto de recogida selectiva de basura o al centro de reciclaje de su localidad. Esto es de aplicación en todos los países de la Unión Europea, y en otros países no europeos con sistema de recogida selectiva de basuras.**

# Gebruiksaanwijzing WT 182

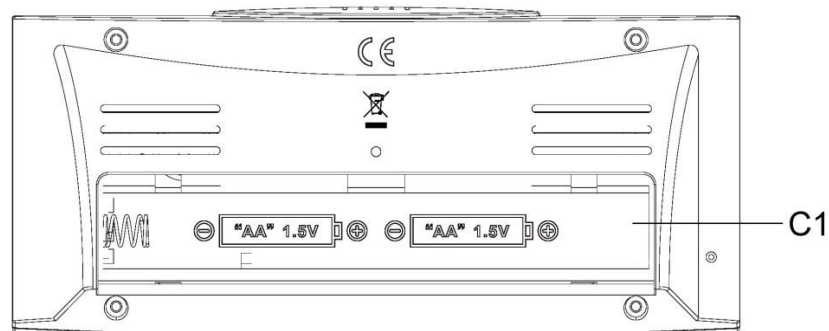
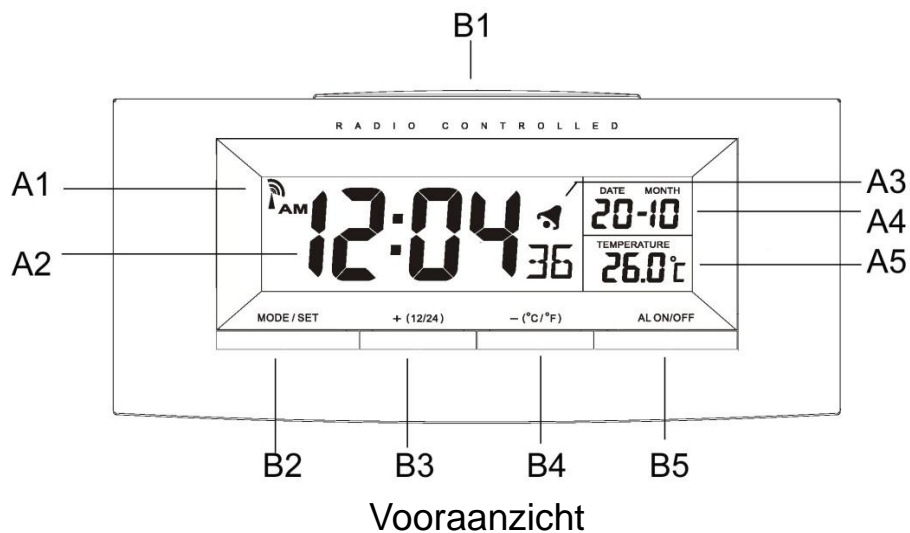

## Deel A - LCD-scherm

A1: Pictogram radiogestuurde klok

A3: Alarmicoon

A5: Temperatuur

A2: Radiogestuurde klok

A4: Maand en datum

## Deel B - Toetsen

B1: Toets 'SNOOZE/PROJECTION/LIGHT'

B2: Toets 'MODE/SET'

B4: Toets '-(C/F)'

B3: Toets '+ (12/24)'

B5: Toets 'AL ON/OFF'

## Deel C - Structuur

C1: Batterijvak

### Aanvankelijk gebruik

- Open het deksel van het batterijvak en plaats de batterijen met de juiste polariteit.
- Verwijder daarna de batterijen gedurende ongeveer 10 seconden en plaats dan de batterijen weer.
- Deze handeling is alleen voor het eerste gebruik nodig, om het zoeken naar de radiogestuurde tijd in te schakelen.

### Radiogestuurde tijd:

- De klok start automatisch met het scannen van het DCF tijdsignaal (  knippert op het LCD scherm)
- De klok scant iedere dag om 3:00 uur automatisch het tijdsignaal om een nauwkeurige tijdsaanduiding te behouden. Als de ontvangst mislukt, stopt het scannen (  verdwijnt van het LCD-scherm) en wordt het scannen om 4:00 uur, 5:00 uur en 6:00 uur herhaald.
- U kunt de klok handmatig het tijdsignaal laten scannen door de toetsen '+' (B3) en '-' (B4) gelijktijdig ingedrukt te houden.
- Stop het scannen door de toetsen '+' (B3) en '-' (B4) gelijktijdig ingedrukt te houden.
- Als de ontvangst mislukt, stopt het scannen (  verdwijnt van het LCD-scherm) en wordt het scannen iedere 4 uur (4 keer) herhaald totdat een signaal wordt ontvangen.
-  knippert; dit geeft aan dat het DCF-signaal nu wordt ontvangen.
-  gaat aan; dit geeft aan dat het ontvangen van het signaal is gelukt
- Als de klok zich in de modus voor de zomertijd bevindt, wordt er 'DST' op het LCD-scherm weergegeven.

### Schermmodi

- Druk op de toets 'MODE' (B2) om inhoud van het scherm te wijzigen:  
Radiogestuurde tijd → tijd + week → wektijd

### Handmatige tijdstelling:

- Houd als de tijd op het LCD-scherm wordt weergegeven de toets 'MODE' gedurende 2 Seconden ingedrukt om naar de modus voor de tijdstelling te gaan.
- Druk als de urenaanduiding knippert op '+' (B3) of '-' (B4) om het uur aan te passen
- Druk op de toets 'MODE' (B2) om de instelling te bevestigen
- Herhaal deze procedure voor de andere instellingen
- De instellingen staan in de volgende volgorde: uren, minuten, tijdzone (voor het VK is de ingestelde

tijd -1), taal voor dag van de week, jaar, maand, dag

- De modus TIJDINSTELLING wordt automatisch verlaten als er 8 seconden lang geen instellingen zijn gemaakt.
- Er kunnen 7 talen worden geselecteerd in dag-van-de-week; dit zijn: Duits, Engels, Deens, Nederlands, Frans, Italiaans en Spaans. De talen met de betreffende afkortingen voor elke dag van de week staan in de volgende tabel aangegeven.



Talen	Zondag	Maandag	Dinsdag	Woensdag	Donderdag	Vrijdag	Zaterdag
Duits, GE	SO	MO	DI	MI	DO	FR	SA
Engels, EN	SU	MO	TU	WE	TH	FR	SA
Frans, FR	DI	LU	MA	ME	JE	VE	SA
Italiaans, IT	DO	LU	MA	ME	GI	VE	SA
Spaans, ES	DO	LU	MA	MI	JU	VI	SA
Nederlands, NE	ZO	MA	DI	WO	DO	VR	ZA
Deens, DA	SO	MA	TI	ON	TO	FR	LO

- Als de lokale tijd meer één of meer uren afwijkt van de Centrale Europese Tijd (CET), dan moet de tijdzone in overeenstemming met de afwijking worden ingesteld. Voor het VK (CET-1) betekent dit bijvoorbeeld: Tijdzone -1.

#### Instellen van de wektijden:

- Druk net zo lang op de toets 'MODE' (B2) totdat er 'AL' wordt weergegeven.
- Houd de toets 'MODE' (B2) gedurende 2 seconden ingedrukt. De urenaanduiding begint te knipperen. Druk op '+' (B3) of '-' (B4) om het uur in te stellen. Druk de toets MODE om de instelling te bevestigen.
- Stel dan de minuten in en bevestigen dit opnieuw met de toets MODE.

#### Activeren of deactiveren van de wekfunctie

- Druk als het weksignaal klinkt op de toets 'SNOOZE/LIGHT' (B1). De wekker gaat na 8 minuten weer af. Als de sluimerfunctie actief is, knippert het alarmsymbool.
- Druk op een andere toets om de wekker zonder sluimerfunctie te stoppen.
- Druk op de toets 'AL ON/OFF' (B5) om het wekken in te schakelen. Er verschijnt '  ' op het LCD-scherm.
- Druk op de toets 'AL ON/OFF' (B5) om het wekken uit te schakelen. ('  ' verdwijnt)

#### Thermometer:

- Druk op de toets '°C/°F' (B4) om de aanduiding van de thermometer in Celsius/Fahrenheit aan te geven

#### 12/24-uursmodus

- Druk op de toets '12/24' (B3) om de 12- of 24-uursmodus te selecteren.

#### **Achterverlichting:**

- Druk op de toets 'SNOOZE/LIGHT' (B1); de achterverlichting gaat gedurende 5 seconden aan

Hierbij verklaart Technotrade dat het toestel WT 182 in overeenstemming is met de essentiële eisen en de andere relevante bepalingen van richtlijn 2014/53/EU en ROHS 2011/65/EG. De oorspronkelijke EU-verklaring van overeenstemming is te vinden op: [www.technoline.de/doc/4029665001821](http://www.technoline.de/doc/4029665001821)

#### **Omgevingseffecten op ontvangst**

De klok ontvangt de exacte tijd d.m.v. draadloze technologie. Zoals met alle draadloze apparatuur, kan de ontvangst in de volgende gevallen worden aangetast:

- Lange zendafstand
- Nabij bergen en valleien
- Nabij snelwegen, rails, vliegvelden, hoogspanningkabels, enz.
- Nabij bouwterreinen
- Tussen hoge gebouwen
- Binnenin betonnen gebouwen
- Nabij elektrische apparatuur (computers, TV's, enz.) en metalen structuren
- Binnenin bewegende voertuigen

Plaats de klok op een plek met optimale signaalontvangst, d.w.z. dicht in de buurt van een raam en uit de buurt van metalen oppervlaktes of elektrische apparatuur.

#### **Voorzorgsmaatregelen**

- Het hoofdapparaat is uitsluitend bestemd voor gebruik binnenshuis.
- Stel het apparaat niet bloot aan overmatige krachten of schokken.
- Stel het apparaat niet bloot aan extreme temperaturen, direct zonlicht, stof of vochtigheid.
- Dompel het apparaat niet onder in water.
- Laat het niet in contact komen met bijtende materialen.
- Stel het apparaat niet bloot aan open vuur, omdat het kan exploderen.
- Open nooit de interne achterbehuizing en modificeer geen enkele onderdelen van dit apparaat.

#### **Veiligheidswaarschuwingen batterijen**

- Gebruik uitsluitend alkaline batterijen, geen herlaadbare batterijen.
- Neem bij het plaatsen van de batterijen de juiste polariteit in acht (+/-).
- Vervang altijd alle batterijen tegelijk.
- Gebruik nooit nieuwe en gebruikte batterijen door elkaar.
- Verwijder lege batterijen onmiddellijk.
- Verwijder de batterijen als het toestel niet wordt gebruikt.
- Herlaad de batterijen niet en gooi ze niet in vuur, omdat de batterijen zouden kunnen ontploffen.
- Zorg ervoor dat de batterijen uit de buurt van metalen voorwerpen worden bewaard, omdat hierdoor kortsluiting kan ontstaan.
- Stel batterijen niet bloot aan extreme temperaturen, vochtigheid of direct zonlicht.
- Houd alle batterijen buiten bereik van kinderen. Er bestaat gevaar van verstikking.

Gebruik het product alleen voor het doel waarvoor deze bestemd!

**Neem wettelijke heffingen in verband met de afvoer van batterijen in aanmerking**



Oude batterijen behoren niet tot huishoudelijk afval, omdat deze schadelijk zijn voor de volksgezondheid en het milieu. U kunt verbruikte batterijen kosteloos inleveren bij uw dealer of inzamelpunten. U bent als eindgebruiker wettelijk verplicht verbruikte batterijen in te leveren bij distributeurs of andere inzamelpunten!

**Houd rekening met heffingen in het kader van wetgeving m.b.t. het afvoeren van elektrische apparatuur**



Dit symbooltje betekent dat u elektrische apparaten aan het einde van hun levensduur niet als algemeen, huishoudelijk afval mag afvoeren. Lever uw apparaat in bij een plaatselijk inzamelpunt voor afvalverwerking of bij een recyclingcentrum. Dit geldt voor alle landen in de Europese Unie, en voor andere Europese landen met inzamelsystemen voor gescheiden afval.



# Manuale di istruzioni WT 182

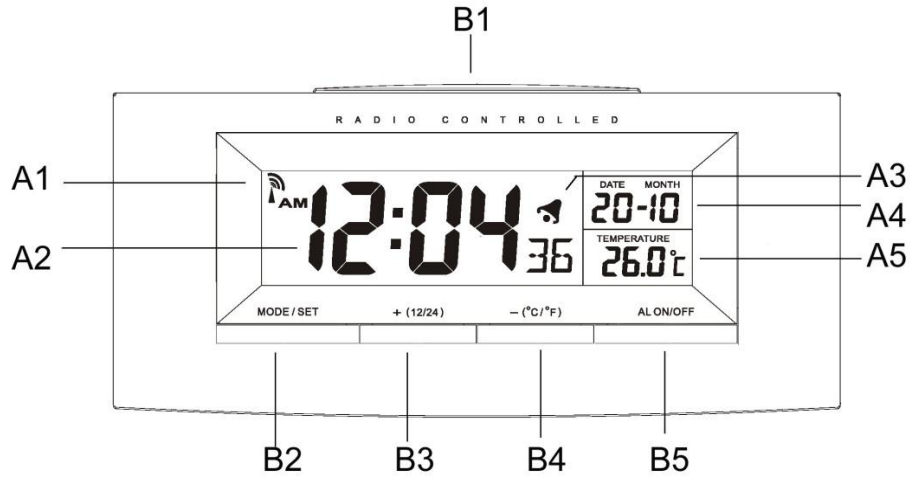

Vista anteriore

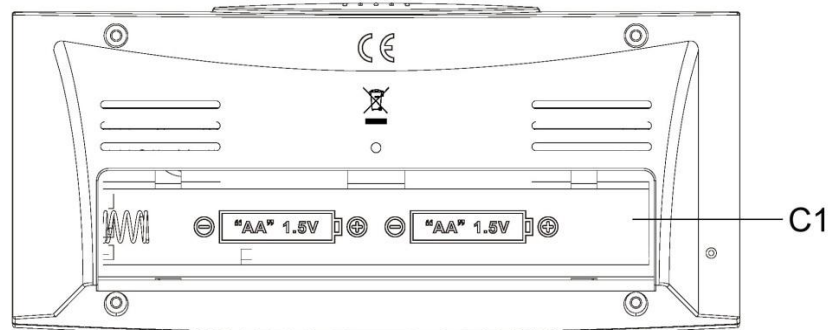

Vista

## Parte A - LCD

A1: Icona orologio radiocontrollato

A3: Icona sveglia

A5: Temperatura

A2: Orologio radiocontrollato

A4: Mese e Data

## Parte B - Pulsante

B1: Pulsante "SNOOZE/PROJECTION/LIGHT"

B2: Pulsante "MODE" "SET"

B4: Pulsante "-(C/F)"

B3: Pulsante "+(12/24)"

B5: Pulsante "AL ON/OFF"





## Parte C - Struttura

C1: Vano batterie

### Funzionamento iniziale

- Aprire il coperchio della batteria e inserire le batterie con la corretta polarità.
- Quindi rimuovere le batterie per circa 10 secondi e inserirle nuovamente.
- Questa operazione è necessaria solo a primo avvio per permettere la ricerca dell'orario radiocontrollato

### Orologio radiocontrollato:

- L'orologio avvia automaticamente la scansione del segnale orario DCF (  lampeggia sull'LCD)
- Per visualizzare l'ora esatta, il dispositivo cerca automaticamente il segnale orario ogni giorno alle 3:00 a.m. In caso di ricezione fallita, la scansione si ferma (  scompare dall'LCD) ed è ripetuta nuovamente alle 4:00, 5:00 e 6:00.
- L'orologio effettua manualmente la scansione del segnale orario tenendo premuti i pulsanti "+" (B3) e "-" (B4).
- Fermare la scansione tenendo premuto i pulsanti "+" (B3) e "-" (B4).
- In caso di ricezione fallita, la scansione si ferma (  scompare dall'LCD) ed è ripetuta nuovamente nelle 4 ore successive (4 volte) fino a quando non riceve.
-  lampeggia, indicando che si sta ricevendo il segnale DCF
-  si accende, indicando che il segnale è stato ricevuto con successo
- Se l'orologio è in modalità ora legale, sul display comparirà la scritta "DST".

### Modalità di visualizzazione

- Premere il pulsante "MODE" (B2) per modificare il contenuto visualizzato:  
Orario radiocontrollato → Orario + settimana → Orario sveglia

### Regolazione manuale dell'ora:

- Quando l'orario è visualizzato sull'LCD, tenere premuto il pulsante "MODE" per 2 secondi per accedere alla modalità di impostazione dell'orario.
- Quando le cifre dell'ora lampeggiano, premere "+"(B3) o "-"(B4) per l'impostare l'ora
- Premete il pulsante "MODE" (B2) per confermare le impostazioni
- Ripetere questa procedura per le altre impostazioni
- Le impostazioni hanno il seguente ordine: ore, minuti, fuso orario (per orario Regno Unito impostare -1), lingua del giorno della settimana, anno, mese, giorno
- La modalità IMPOSTAZIONE ORARIO si chiude automaticamente in 8 sec. senza alcuna

regolazione.

- Il giorno della settimana può essere visualizzato in 7 lingue: Tedesco, Inglese, Danese, Olandese, Francese, Italiano e Spagnolo. La tabella che segue riporta le lingue con le rispettive abbreviazioni dei giorni della settimana.

Lingua	Domenica	Lunedì	Martedì	Mercoledì	Giovedì	Venerdì	Sabato
Tedesco, GE	SO	MO	DI	MI	DO	FR	SA
Inglese, EN	SU	MO	TU	WE	TH	FR	SA
Francese, FR	DI	LU	MA	ME	JE	VE	SA
Italiano, IT	DO	LU	MA	ME	GI	VE	SA
Spagnolo, ES	DO	LU	MA	MI	JU	VI	SA
Olandese, NE	ZO	MA	DI	WO	DO	VR	ZA
Danese, DA	SO	MA	TI	ON	TO	FR	LO

- Quando l'orario locale è diverso dall'Ora dell'Europa centrale (CET) di una o più ore, il fuso orario corrispondente alla deviazione deve essere impostato. Per Regno Unito (CET-1), ciò significa, ad esempio, Fuso orario -1.

#### **Impostazione sveglia:**

- Premere il pulsante "MODE" (B2) fino a quando "AL" è visualizzato.
- Tenere premuto il pulsante "MODE" (B2) per 2 secondi, le cifre dell'ora lampeggiano. Premere "+" (B3) o "-" (B4) per impostare l'ora. Premere MODE per confermare l'impostazione.
- Quindi impostare i minuti e confermare nuovamente con il pulsante MODE.

#### **Attivare o disattivare la funzione sveglia**

- Premere il pulsante "SNOOZE/LIGHT" (B1) quando la sveglia suona. La sveglia suona di nuovo dopo 8 minuti. Mentre snooze è attivo, l'icona della sveglia lampeggia.
- Premere un altro pulsante per interrompere la sveglia senza snooze.
- Premere il pulsante "AL ON/OFF" (B5) per accendere la sveglia. "🔔" appare sull'LCD.
- Premere il pulsante "AL ON/OFF" (B5) per spegnere la sveglia. ("🔔" scompare)

#### **Termometro:**

- Premere il pulsante "°C/°F" (B4) per selezionare il termometro in modalità Celsius/Fahrenheit

#### **Modalità 12/24 ore**

- Premere il pulsante "12/24" (B3) per selezionare la modalità 12 o 24 ore.

#### **Retroilluminazione:**

- Premere il pulsante "SNOOZE/LIGHT" (B1) e la retroilluminazione resterà accesa per 5 secondi

Con la presente Technotrade dichiara che questo WT 182 è conforme ai requisiti essenziali ed alle altre disposizioni pertinenti stabilite dalla direttiva 2014/53/EU e ROHS 2011/65/CE. La dichiarazione di conformità UE originale si trova a: [www.technoline.de/doc/4029665001821](http://www.technoline.de/doc/4029665001821)

### **Effetti della ricezione ambientale**

L'orologio offre un orario accurato grazie alla tecnologia wireless. Come per tutti i dispositivi wireless, la ricezione può essere influenzata dalle seguenti circostanze:

- Lunga distanza di trasmissione
- Prossimità di montagne e valli
- In prossimità di autostrada, stazione, aeroporti, cavi di alta tensione ecc.
- In prossimità di cantieri
- Tra edifici alti
- All'interno di edifici in cemento
- in prossimità di apparecchiature elettriche (computer, TV, ecc.) e strutture metalliche
- All'interno di veicoli in movimento

Posizionare l'orologio in una posizione per un segnale ottimale, ad esempio vicino a una finestra e lontano da superfici metalliche o elettrodomestici.

### **Precauzioni**

- L'unità principale è intesa solo per uso in interni.
- Non esporre l'unità a forza eccessiva o shock.
- Non esporre l'unità a temperature estreme, raggi solari diretti, polvere o umidità.
- Non immergere in acqua.
- Evitare il contatto con qualsiasi materiale corrosivo.
- Non gettare l'unità nel fuoco in quanto può esplodere.
- Non aprire l'alloggiamento posteriore interno o alterare componenti di questa unità.

### **Avvisi di sicurezza delle batterie**

- Utilizzare solo batterie alcaline, non batterie ricaricabili.
- Installare le batterie correttamente rispettando la polarità (+/-).
- Sostituire sempre un set completo di batterie.
- Non mescolare mai batterie usate e nuove.
- Rimuovere immediatamente le batterie scariche.
- Rimuovere le batterie quando non in uso.
- Non ricaricare e non smaltire le batterie nel fuoco in quanto possono esplodere.
- Assicurarsi che le batterie siano conservate lontano da oggetti metallici in quanto il contatto può causare un corto circuito.
- Evitare di esporre le batterie a temperatura o a umidità estreme o a luce solare diretta.
- Tenere tutte le batterie fuori dalla portata dei bambini. Esse possono comportare pericolo di soffocamento.

Utilizzare il prodotto solo per lo scopo previsto!

### **Obblighi in base alla normativa sulle batterie**



**Le batterie vecchie non appartengono ai rifiuti domestici in quanto possono causare danni alla salute e all'ambiente. È possibile consegnare le batterie usate gratuitamente al proprio rivenditore e punti di raccolta. L'utente finale è obbligato per legge a portare le batterie esauste ai distributori e agli altri punti di raccolta!**

**Considerare il carico in base alla normativa sui dispositivi elettrici**



**Questo simbolo indica che i dispositivi elettrici alla fine del loro ciclo di vita devono essere smaltiti separatamente dai rifiuti domestici generali. Portare l'unità al proprio punto di raccolta rifiuti locale o a un centro di riciclaggio. Questa disposizione si applica a tutti i paesi dell'Unione europea e agli altri paesi europei in cui viene praticata la raccolta differenziata.**

# Návod k obsluze WT 182

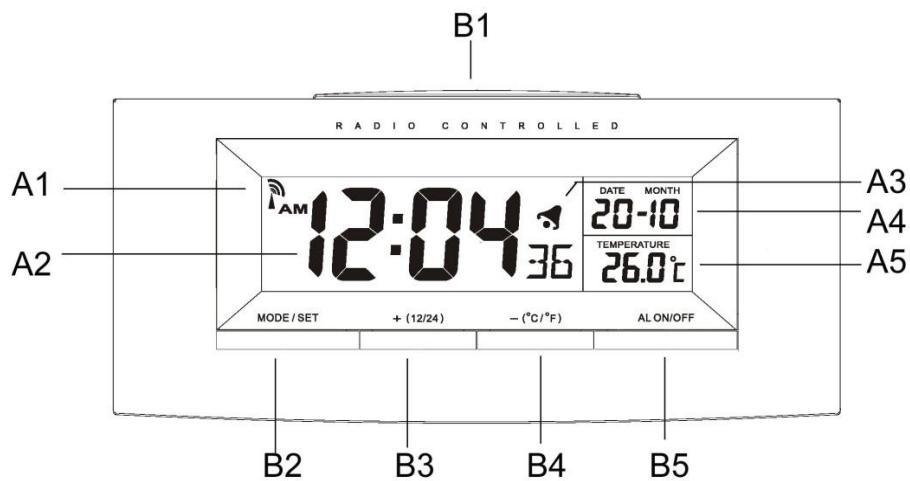

Pohled zepředu

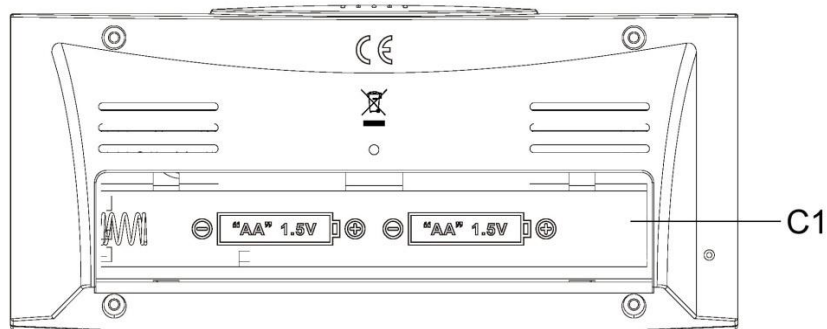

Pohled zezadu

## Část A – LCD

A1: Ikona rádiového řízení hodin

A3: Ikona budíku

A5: Teplota

A2: Rádiově řízený čas

A4: Měsíc a datum

## Část B – Tlačítka

B1: Tlačítko „SNOOZE/PROJECTION/LIGHT“

B2: Tlačítko „MODE/SET“

B4: Tlačítko „-(C/F)“

B3: Tlačítko „+(12/24)“

B5: Tlačítko „AL ON/OFF“





## Část C – Struktura

C1: Prostor pro baterie

### První použití

- Otevřete kryt prostoru pro baterie a vložte baterie při dodržení správné polariry.
- Poté vyjměte baterie na dobu cca 10 sekund a vložte je zpět.
- Tento úkon je nutné provést pouze při úplně prvním spuštění, aby došlo k aktivaci vyhledávání rádiem řízeného času.

### Radiově řízený čas:

- Hodiny začnou automaticky vyhledávat časový signál DCF (na LCD displeji bliká ).
- Hodiny automaticky vyhledávají časový signál v 03:00 každý den, čímž si udržují přesný čas. Při nezdařeném příjmu signálu se vyhledávání zastaví (z displeje zmizí ) a dojde k opakovanému vyhledání v 04:00, 05:00 a 06:00.
- Časový signál lze také vyhledat manuálně podržením tlačítek „+“ (B3) a „-“ (B4).
- Vyhledávání signálu zastavíte podržením tlačítek „+“ (B3) a „-“ (B4).
- Po nezdařeném příjmu se vyhledávání zastaví (z displeje zmizí ) a bude se opakovat znovu během 4 hodin (4 krát) dokud není příjem úspěšný.
- Bliká , což značí, že budík nyní přijímá signál DCF.
- Pokud svítí , znamená to, že došlo k úspěšnému příjmu signálu.
- Jsou-li hodiny v režimu letního času, na LCD displeji se zobrazí „DST“.

### Režimy zobrazení

- Stiskem tlačítka „MODE“ (B2) změníte zobrazovaný obsah:  
Radiově řízený čas → Čas + týden → Čas budíku

### Ruční nastavení času:

- Je-li na LCD displeji zobrazen čas, podržením tlačítka „MODE“ na 2 sekundy vstoupíte do režimu nastavení času.
- Zatímco blikají číslice hodin, stiskem tlačítek „+“ (B3) a „-“ (B4) nastavujete hodiny.
- Stiskem tlačítka „MODE“ (B2) nastavení potvrďte.
- Tento postup opakujte pro ostatní nastavení.
- Nastavení mají následující pořadí: hodiny, minuty, časové pásmo (pro čas Velké Británie nastavte -1), jazyk pro dny v týdnu, rok, měsíc, den.
- Režim nastavení času se bez provedení úprav po 8 sekundách automaticky vypne.
- Na výběr pro pojmenování dnů v týdnu je 7 jazyků: němčina, angličtina, dánština, nizozemština,

francouzština, italština a španělština. Jazyky a jejich vybrané zkratky pro jednotlivé dny jsou uvedeny v následující tabulce:



Jazyk	Neděle	Pondělí	Úterý	Středa	Čtvrtek	Pátek	Sobota
Němčina, GE	SO	MO	DI	MI	DO	FR	SA
Angličtina, EN	SU	MO	TU	WE	TH	FR	SA
Francouzština, FR	DI	LU	MA	ME	JE	VE	SA
Italština, IT	DO	LU	MA	ME	GI	VE	SA
Španělština, ES	DO	LU	MA	MI	JU	VI	SA
Nizozemština, NE	ZO	MA	DI	WO	DO	VR	ZA
Dánština, DA	SO	MA	TI	ON	TO	FR	LO

- Je-li místní čas jiný než Středoevropský čas (CET) o jednu či více hodin, nastavte časové pásmo odpovídající odchylce. Pro Velkou Británii (CET -1) to znamená, že je třeba nastavit časové pásmo -1.

#### Nastavení budíku:

- Mačkejte tlačítko „MODE“ (B2), dokud se nezobrazí „AL“.
- Podržte tlačítko „MODE“ (B2) stisknuté na dobu 2 sekund, začnou blikat číslice hodin. Stiskem tlačítek „+“ (B3) a „-“ (B4) nastavte hodinu. Stiskem tlačítka „MODE“ potvrďte nastavení.
- Pak nastavte minuty a znovu potvrďte stiskem tlačítka „MODE“.

#### Aktivace a deaktivace funkce budíku

- Když zazní budík, stiskněte tlačítko „SNOOZE/LIGHT“ (B1). Budík se ztiší a znovu se aktivuje po 8 minutách. Při aktivaci funkce zdřímnutí začne blikat symbol budíku.
- Pípání budíku zastavíte stiskem libovolného jiného tlačítka bez SNOOZE.
- Stiskem tlačítka „AL ON/OFF“ (B5) budík zapnete. Na LCD displeji se objeví „“.
- Stiskem tlačítka „AL ON/OFF“ (B5) budík vypnete. („“ zmizí)

#### Teploměr:

- Stiskem tlačítka „°C/°F“ (B4) zvolte teploměr v režimu stupňů Celsia/Fahrenheita.

#### Režim 12/24 hod.

- Stiskem tlačítka „12/24“ (B3) vybíráte mezi režimem 12 a 24 hodin.

#### Podsvícení:

- Stiskem tlačítka „SNOOZE/LIGHT“ (B1) spustíte podsvícení na cca 5 vteřin.

Techntrade tímto prohlašuje, že tento WT 182 je ve shodě se základními požadavky a dalšími příslušnými ustanoveními směrnice 2014/53/EU a ROHS 2011/65/ES. Originál EU prohlášení o shodě lze



### **Vlivy prostředí na příjem signálu**

Budík získává přesný čas pomocí bezdrátové technologie. Stejně jako u jiných bezdrátových zařízení může být příjem negativně ovlivněn následujícími podmínkami:

- Dlouhá přenosová vzdálenost
- Blízkost hor a údolí
- Blízkost dálnic, železnic, letišť, vedení vysokého napětí apod.
- Blízkost stavenišť
- Umístění mezi vysokými stavbami
- Umístění uvnitř betonových staveb
- Blízkost elektrických zařízení (počítačů, televizorů apod.) a kovových předmětů
- Umístění uvnitř jedoucích vozidel

Budík umístěte na místo s optimálním signálem, tj. blízko oknu a v dostatečné vzdálenosti od kovových povrchů a elektrických spotřebičů.

### **Bezpečnostní opatření**

- Tato jednotka je určena pro použití ve vnitřních prostorách.
- Nevystavujte jednotku působení nadměrné síly ani otřesům.
- Nevystavujte jednotku extrémním teplotám, přímému slunečnímu svitu, prachu či vlhkosti.
- Neponořujte do vody.
- Vyhněte se kontaktu s jakýmkoliv korozivním materiálem.
- Nevhazujte jednotku do ohně, hrozí nebezpečí exploze.
- Neotevírejte vnitřní kryt a nemanipulujte s žádnými součástkami této jednotky.

### **Bezpečnostní opatření u baterií**

- Používejte pouze alkalické baterie, nikdy ne dobíjecí baterie.
- Vložte baterie se správnou polaritou (+/-).
- Vždy vyměňte kompletní sadu baterií.
- Nikdy nemíchejte dohromady použité a nové baterie.
- Slabé baterie okamžitě vyměňte.
- Jestliže zařízení nepoužíváte, vyjměte z něj baterie.
- Baterie nenabíjejte a nevhazujte je do ohně – mohou explodovat.
- Baterie skladujte mimo dosah kovových předmětů, kontakt s nimi může způsobit zkrat.
- Nevystavujte baterie extrémním teplotám, vlhkosti či přímému slunečnímu svitu.
- Veškeré baterie skladujte mimo dosah dětí. Hrozí riziko udušení.

Výrobek používejte pouze ke stanovenému účelu!

### **Likvidace baterií podle předpisu**



**Staré baterie nepatří do domácího odpadu, protože mohou způsobit škody na zdraví a životním prostředí. Použité baterie můžete zdarma vrátit prodejci a do sběrných míst. Jako koncoví uživatelé jste vázáni zákonem použité baterie vrátit distributorům a do jiných sběrných míst!**

### **Povinnosti dle zákona o elektrických zařízeních**



**Tento symbol znamená, že elektrické zařízení na konci jejich životnosti je třeba likvidovat odděleně od běžného domácího odpadu. Zařízení vraťte do místního sběrného místa nebo centra pro recyklaci. To platí pro všechny země Evropské unie a ostatní evropské země se samostatným systémem shromažďování odpadu.**

# Instrukcja obsługi WT 182

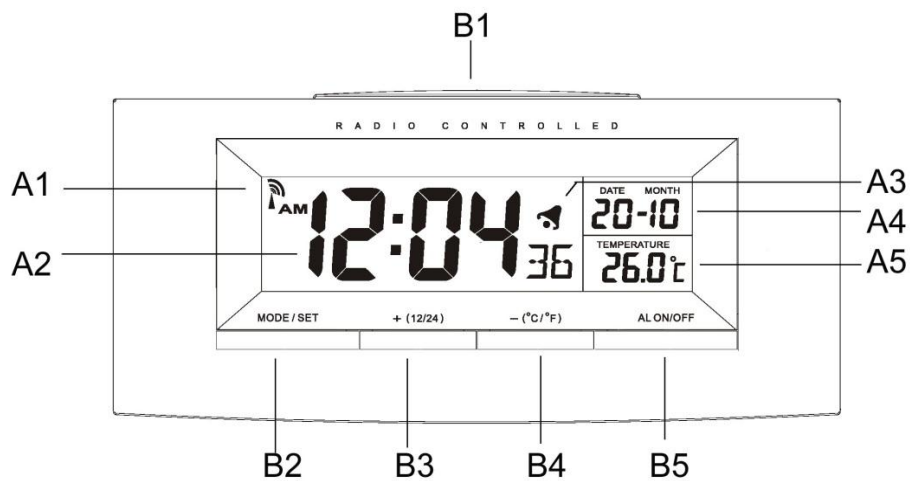

Widok z przodu

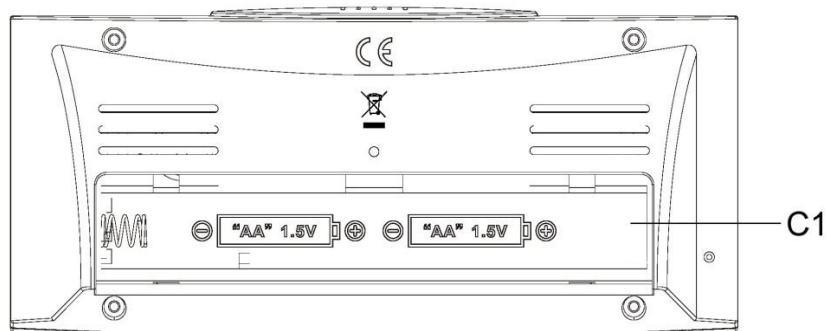

Widok z tyłu

## Część A - LCD

A1: Ikona zegara sterowanego radiowo

A3: Ikona alarmu

A5: Temperatura

A2: Zegar sterowany radiowo

A4: Miesiąc i data

## Część B - przyciski

B1: Przycisk „SNOOZE/PROJECTION/LIGHT”

B2: Przycisk „MODE/SET”

B4: Przycisk „-(C/F)”

B3: Przycisk „+(12/24)”

B5: Przycisk „AL ON/OFF”

## Część C - struktura

C1: Komora baterii

### Działania wstępne



- Otworzyć pokrywę baterii i włożyć baterie z prawidłową biegunowością.
- Następnie należy wyjąć baterie na około 10 sekund i włożyć je ponownie.
- Ta czynność jest konieczna tylko przy pierwszym uruchomieniu, aby aktywować wyszukiwanie dla czasu sterowanego radiowo

### Czas sterowany sygnałem radiowym:

- Zegar automatycznie rozpoczyna skanowanie sygnału czasu DCF (  miga na ekranie LCD)
- Zegar automatycznie skanuje sygnał czasu codziennie o godz 3:00, aby utrzymać dokładny czas.

Jeśli odbiór nie zakończył się powodzeniem, skanowanie zatrzyma się (  zniknie na ekranie LCD) i rozpocznie się ponownie o godz. 4:00, 5:00 i 6:00.

- Zegar ręcznie skanuje sygnał czasu po przytrzymaniu przycisków „+” (B3) i „-” (B4).
- Skanowanie zatrzymuje się po przytrzymaniu przycisku „+” (B3) i „-” (B4).
- Jeśli odbiór nie zakończył się powodzeniem, skanowanie zatrzyma się (  zniknie na ekranie LCD) i powtórzy się przez kolejne 4 godziny (4 razy), aż do uzyskania odbioru.

-  miga sygnalizując odbiór sygnału DCF
-  zapala się sygnalizując pomyślny odbiór sygnału
- W trybie czasu letniego na ekranie LCD wyświetla się „DST”.

### Tryby wyświetlania

- Nacisnąć przycisk „MODE” (B2), aby zmienić wyświetlane informacje:  
Czas sterowany radiowo → Czas + dzień tygodnia → Czas alarmu

### Ręczne ustawianie czasu:

- Jeśli na ekranie LCD wyświetla się czas, należy przytrzymać przycisk „MODE” przez 2 sekundy, aby przejść do trybu ustawień.
- Kiedy miga cyfra godziny, należy nacisnąć „+” (B3) lub „-” (B4), aby ustawić godzinę
- Naciśnięcie przycisku „MODE” (B2) potwierdza ustawienia
- Czynność tą należy powtórzyć dla innych ustawień
- Ustawienia wykonywane są w następującej kolejności: godziny, minuty, strefa czasowa (dla Wielkiej Brytanii ustawienie czasu -1), język dnia tygodnia, rok, miesiąc, dzień
- Automatyczne wyjście z trybu USTAWIENÍ CZASU następuje po 8 sekundach bez wprowadzania zmian.

- 7 języków można wybrać dla dni tygodnia: niemiecki, angielski, duński, niderlandzki, francuski, włoski i hiszpański. Języki i ich wybrane skróty dla każdego dnia tygodnia są pokazane w poniższej tabeli.



Język	niedziela	poniedziałek	wtorek	środa	czwartek	piątek	sobota
niemiecki, GE	SO	MO	DI	MI	DO	FR	SA
angielski, EN	SU	MO	TU	WE	TH	FR	SA
francuski, FR	DI	LU	MA	ME	JE	VE	SA
włoski, IT	DO	LU	MA	ME	GI	VE	SA
hiszpański, ES	DO	LU	MA	MI	JU	VI	SA
niderlandzki, NE	ZO	MA	DI	WO	DO	VR	ZA
duński, DA	SO	MA	TI	ON	TO	FR	LO

- Jeżeli czas lokalny różni się od czasu środkowoeuropejskiego (CET) o jedną lub kilka godzin, należy ustawić strefę czasową odpowiednią dla różnicy. Dla Wielkiej Brytanii (CET-1) oznacza to na przykład strefę czasową -1.

#### Ustawianie alarmu:

- Naciskać przycisk „MODE” (B2) tak długo, aż wyświetli się „AL”.
- Przytrzymać przycisk „MODE” (B2) przez 2 sekundy, aż cyfry godzin zaczną migać. Nacisnąć „+” (B3) lub „-” (B4), aby ustawić godzinę. Nacisnąć MODE, aby potwierdzić ustawienie.
- Następnie należy ustawić minuty i ponownie potwierdzić przyciskiem MODE.

#### Aktywowanie lub wyłączanie funkcji alarmu

- Nacisnąć przycisk „SNOOZE/LIGHT” (B1), kiedy trwa alarm. Alarm rozlegnie się ponownie po 8 minutach. Kiedy funkcja drzemki jest aktywna, symbol alarmu miga.
- Należy nacisnąć inny przycisk, aby zatrzymać alarm bez drzemki.
- Nacisnąć przycisk „AL ON/OFF” (B5), aby włączyć alarm. „” pojawia się na ekranie LCD.
- Nacisnąć przycisk „AL ON/OFF” (B5), aby wyłączyć alarm. („” znika)

#### Termometr:

- Nacisnąć przycisk „°C/°F” (B4), aby wybrać termometr w skali Celsjusza/Fahrenheita

#### Tryb 12/24-godz

- Nacisnąć przycisk „12/24” (B4), aby wybrać 12- lub 24-godz.

#### Podświetlenie:

- Po naciśnięciu przycisku „SNOOZE/LIGHT” (B1) podświetlenie zapali się na 5 sekund

Niniejszym Technotrade oświadcza, że WT 182 jest zgodny z zasadniczymi wymogami oraz pozostałymi stosownymi postanowieniami Dyrektywy 2014/53/EU i ROHS 2011/65/EC. Kopię pełnej deklaracji

zgodności można pobrać pod adresem: [www.technoline.de/doc/4029665001821](http://www.technoline.de/doc/4029665001821)

### Środowiskowe efekty odbioru

Zegar zawdzięcza dokładny odczyt czasu technologii bezprzewodowej. Podobnie jak w przypadku wszystkich urządzeń bezprzewodowych, odbiór może być zakłócony następującymi czynnikami:

- Duża odległość przekazu
- Góry i doliny w pobliżu
- Autostrada, kolej, porty lotnicze, kable wysokiego napięcia itd. w pobliżu.
- Bliskość budów
- Między wysokimi budynkami
- Wewnątrz betonowych budynków
- Znajdujące się w pobliżu urządzenia elektryczne (komputery, telewizory itd.) i struktury metalowe
- W poruszających się pojazdach

Zegar najlepiej jest ustawić w miejscu, gdzie uzyska on najlepszy zasięg sygnału, tj. blisko okna i z dala od metalowych powierzchni czy urządzeń elektrycznych.

### Środki ostrożności

- Jednostkę główną można wykorzystywać jedynie w pomieszczeniach.
- Nie wystawiać urządzenia na nadmierną siłę lub wstrząsy.
- Nie wystawiać jednostki na ekstremalne temperatury, bezpośrednie światło słoneczne, kurz czy wilgoć.
- Nie zanurzać w wodzie.
- Unikać kontaktu z materiałami korodującymi.
- Urządzenia do wolno utylizować w ogniu, ponieważ może wybuchnąć.
- Nie otwierać tylnej obudowy wewnętrznej ani nie ingerować w żadne komponenty urządzenia.

### Ostrzeżenia bezpieczeństwa dotyczące baterii

- Używać wyłącznie baterii alkalicznych, a nie baterii akumulatorowych.
- Włożyć baterie prawidłowo, zgodnie z biegunowością (+/-).
- Zawsze należy wymieniać cały zestaw baterii.
- Nigdy nie wolno mieszać zużytych i nowych baterii.
- Zużyte baterie należy natychmiast wymieniać.
- Wyjmować baterie, jeśli urządzenie nie jest używane.
- Nie ładować ponownie baterii ani nie wyrzucać ich do ognia, ponieważ mogą eksplodować.
- Należy zapewnić, że baterie są przechowywane z dala od metalowych obiektów, ponieważ zetknięcie z nimi może spowodować zwarcie.
- Unikać wystawiania baterii na działanie ekstremalnych temperatur, na wilgoć czy światło słoneczne.
- Baterie należy trzymać w miejscu niedostępnym dla dzieci. Powodują one zagrożenie udławieniem.

Stosować produkt tylko zgodnie z jej przeznaczeniem!

### Zobowiązania według przepisów prawa dotyczących baterii



Stare baterie nie należą do odpadów domowych, ponieważ mogą szkodzić zdrowiu i środowisku. Zużyte baterie można oddać bezpłatnie u swojego sprzedawcy lub punktach zbiórek. Użytkownik końcowy jest zobowiązany prawem do zwrotu odpowiednich baterii sprzedawcom lub w innych punktach zbiórek!

**Zobowiązania według przepisów prawa dotyczących urządzeń elektrycznych**



Ten symbol oznacza, że użytkownik musi utylizować urządzenia elektryczne z dala od ogólnych odpadów domowych, kiedy osiągną one koniec okresu eksploatacji. Swoje urządzenie najlepiej jest oddać w lokalnym punkcie zbiórki odpadów lub centrum recyklingu. Dotyczy to wszystkich państw Unii Europejskiej oraz innych państw europejskich, w których obowiązuje system zbierania odpadów segregowanych.